



LUFTDICHTER PELLETOFEN

EGO Hydromatic 8 M3 EGO Hydromatic 12 M3

TEIL 2 - BETRIEB UND REINIGUNG

Übersetzung der Original-Instruktionen

MCZ

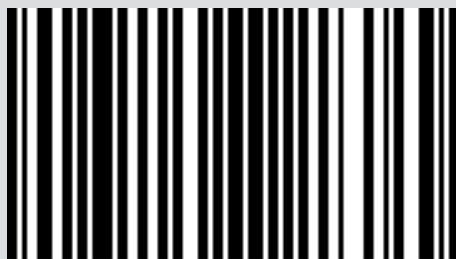

8902324800

INHALTSVERZEICHNIS

INHALTSVERZEICHNIS	II
19-HINWEISE FÜR DIE ERSTMALIGE ZÜNDUNG	3
20-GRAFIK-BEDIENFELD	4
21-ANZEIGEN	6
22-AUSWAHL DER BETRIEBSART	12
23-VENTILATOREN	17
24-START&STOP	18
25-CHRONO-SLEEP	21
26-WI-FI/WPS/BLUETOOTH	30
27-AUSSCHALTUNG	33
28-EXTRA-ANZEIGEN	34
29-MENÜ BENUTZER	36
30-SENSOR PELLETFÜLLSTAND	47
31-ANSCHLUSS	48
32-SICHERHEITSEINRICHTUNGEN UND ALARME	49
33-EMPFEHLUNGEN FÜR EINE SICHERE VERWENDUNG.....	55
34-REINIGUNGEN	56
35-STÖRUNGEN/URSACHEN/LÖSUNGEN	62
36-PLATINE	65

14-HINWEISE FÜR DIE ERSTMALIGE ZÜNDUNG

HINWEISE FÜR DIE ERSTMALIGE ZÜNDUNG

ALLGEMEINE HINWEISE

Alle brennbaren Bauteile aus der Brennschale und von der Glasscheibe entfernen (Handbuch, verschiedene Aufkleber und eventuell vorhandenes Styropor).

Kontrollieren, ob die Brennschale richtig eingesetzt ist und gut auf der Basis aufliegt.



Es kann sein, dass die Zündung nicht gleich beim ersten Versuch gelingt, da die Förderschnecke leer ist, und nicht immer rechtzeitig die Brennschale mit der für die normale Entwicklung der Flamme erforderlichen Menge Pellets beschicken kann.



DEN ALARMZUSTAND WEGEN FEHLZÜNDUNG AUF DER BEDIENTAFEL DES OFENS ODER VON DER APP BESEITIGEN. IN DER BRENNSCHALE VERLIEBENE PELLETS ENTFERNEN UND DIE ZÜNDUNG WIEDERHOLEN.

Wenn nach wiederholten Fehlzündungen trotz normaler Pellet-Zuführung keine Flamme erscheint, prüfen, ob die Brennschale richtig eingesetzt ist, denn sie muss **vollkommen bündig aufliegen**. Wenn bei dieser Kontrolle nichts Ungewöhnliches festgestellt werden, könnte es sich um ein Problem an den Bauteilen des Geräts handeln, oder die Installation wurde nicht fachgerecht durchgeführt.



DIE PELLETS AUS DER BRENNSCHALE ENTFERNEN UND DIE HILFE EINES AUTORISIERTEN TECHNIKERS ANFORDERN.



Den Ofen während der ersten Zündung möglichst nicht berühren, da der Lack in dieser Phase aushärtet. Bei Berührung des Lacks könnte die Stahloberfläche sichtbar werden.



Während der ersten Zündung sollte für ausreichend Belüftung im Raum gesorgt werden, da etwas Rauch und Lackgeruch aus dem Ofen austritt.

Falls erforderlich, den Lack mit einer Sprühdose in der passenden Farbe auffrischen.

Nicht in der Nähe des Ofens verweilen und wie erwähnt den Raum belüften. Nach etwa einer Stunde Betriebszeit verfliegen Rauch und Lackgeruch. Wir machen jedenfalls darauf aufmerksam, dass weder der Rauch noch der Lackgeruch für die Gesundheit schädlich sind.



Das Gerät wird sich während der Inbetriebsetzung und der Abkühlung ausdehnen und zusammenziehen, sodass möglicherweise leichtes Knistern zu hören ist. Da die tragenden Teile des Geräts aus Walzstahl bestehen, ist diese Erscheinung absolut normal und darf nicht als Mangel angesehen werden.

Beim **erstmaligen Zünden** wird empfohlen, den Ofen für ungefähr den ersten Pelletbehälter mit maximaler Leistung einzuschalten, damit sich der Rahmen des Ofens schneller anpasst und auch der Geruch nach Farbe eliminiert werden kann.

Es wird empfohlen, die Keramikteile oder den Serpentinstein der Verkleidung nach der ersten erfolgreichen Zündung zu montieren.



VERSUCHEN SIE NICHT, SOFORT DIE HÖCHSTWÄRMELEISTUNGEN ZU ERZIELEN!

15-GRAFIK-BEDIENFELD

GRAFIK-BEDIENFELD MAESTRO

Das „ausziehbare“ Bedienfeld befindet sich auf der Rückseite des Geräts. Das Bedienfeld mit der Hand an den Seiten anheben und anheben. Das Bedienfeld rastet in einer angehobenen Position ein. Das Display ist nur grafisch, während die Bedienelemente „Soft-Touch“-Elemente sind.



Achtung! Es wird empfohlen, das Bedienfeld beim Einfüllen der Pellets in die „VERSTECKTE“ Position zu bringen. Es ist nicht erforderlich, die Bedientafel zu begleiten, um sie zu „VERBERGEN“.

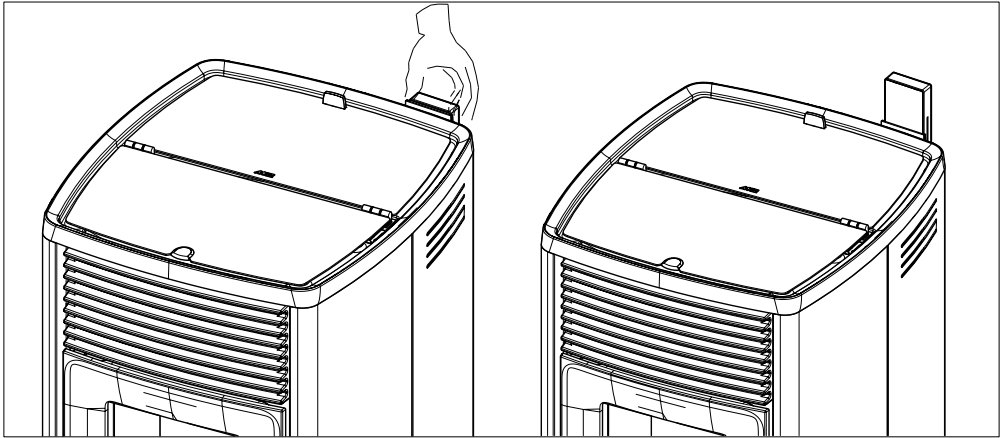

15-GRAFIK-BEDIENFELD

FUNKTION DER TASTEN

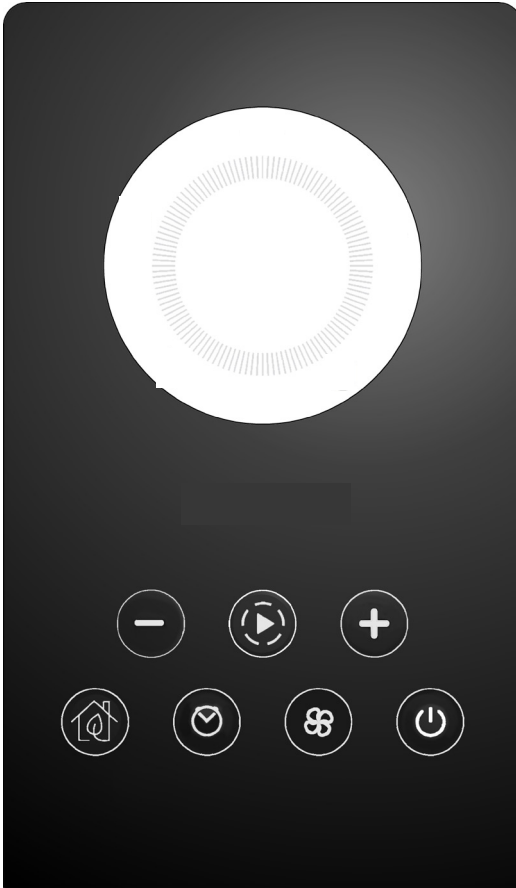

	TASTEN ZUR EINSTELLUNG UND ZUM DURCHBLÄTTERN DER MENÜS		MENÜ ZUR REGULIERUNG DER GEBLÄSE
	NAVIGATION IN DEN VERSCHIEDENEN BETRIEBSARTEN (PROGRAMMEN)		EIN- UND AUSSCHALTEN UND BESTÄTIGEN DER MENÜAUSWAHLN
	AKTIVIERUNG/DEAKTIVIERUNG START&STOP		GRAFISCHE BEDIENBLENDE
	AKTIVIERUNG/DEAKTIVIERUNG CHRONO/SLEEP		

16-ANZEIGEN

ANZEIGE BEIM ERSTEN EINSCHALTEN DES GERÄTS

Nur wenn das Gerät zum ersten Mal mit Strom versorgt wird, zeigt das Display eine zusätzliche Abfolge zu der im nächsten Abschnitt beschriebenen an, die es ermöglicht, die aktuelle Uhrzeit und das Datum einzustellen/zu bestätigen (um die Einstellung später vorzunehmen, siehe Abschnitt für das Benutzermenü).

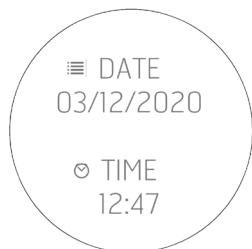

ANZEIGE BEI NACHFOLGENDEN VERSORGUNGEN DES GERÄTS

Jedes Mal, wenn das Gerät mit Strom versorgt wird, zeigt das Display die folgende Abfolge an:

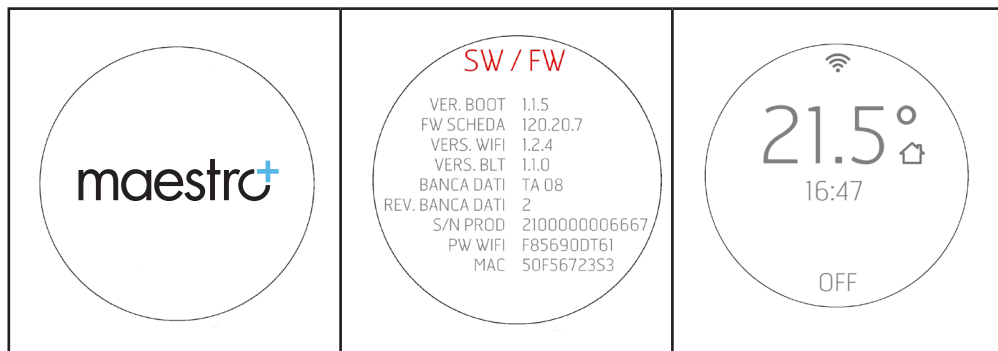



Der Bluetooth-Sensor (wenn aktiviert) sucht nach zuvor gekoppelten Geräten (siehe Kapitel Bluetooth).

16-ANZEIGEN

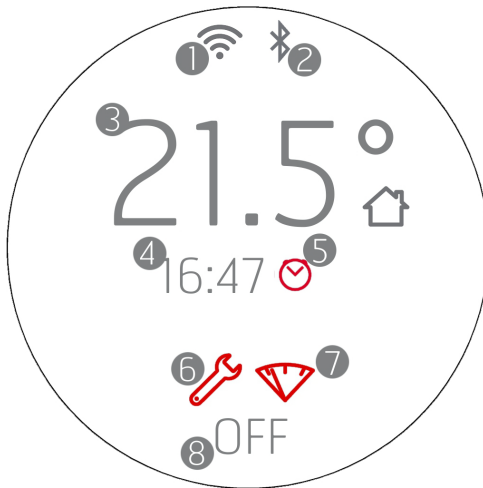
Anzeige des Displays bei ausgeschaltetem Gerät



1. WI-FI aktiv und verbunden, das Symbol  ist nur vorhanden, wenn das Gerät mit einem Router oder Netzwerk verbunden ist.
2. Bluetooth aktiv und/oder verbunden. Das Symbol  ist vorhanden, wenn Bluetooth aktiviert wurde und wird blau, wenn es mit einem gekoppelten Gerät verbunden ist.
3. Aufzeichnung der Raumtemperatur durch lokalen Fühler oder Fernbedienung (OPTIONAL)
4. Aktuelle Uhrzeit
5. Programmierung des Zeitthermostaten
6. Symbol, das die Notwendigkeit einer Wartung am Ende der Saison (2000 h) anzeigt
7. Kontrollleuchte Pelletvorrat (WENN VORHANDEN)
8. OFF/STANDBY im Fall von START&STOP aktiv.

Die Tasten sind alle beleuchtet, denn in dieser Phase kann jede Taste Funktionen aktivieren oder spezielle Menüs aufrufen.

Das Symbol  ist weiß und leuchtet durchgehend, wenn das Gerät ausgeschaltet und kalt ist. Weitere Beleuchtungszustände sind in den Kapiteln über das Ausschalten zu finden.

Nach 2 Minuten (Standardzeit, die über das Menü geändert werden kann) geht das Display in den Standby-/Energiesparmodus über (siehe Kap. „ANZEIGEN“)

16-ANZEIGEN

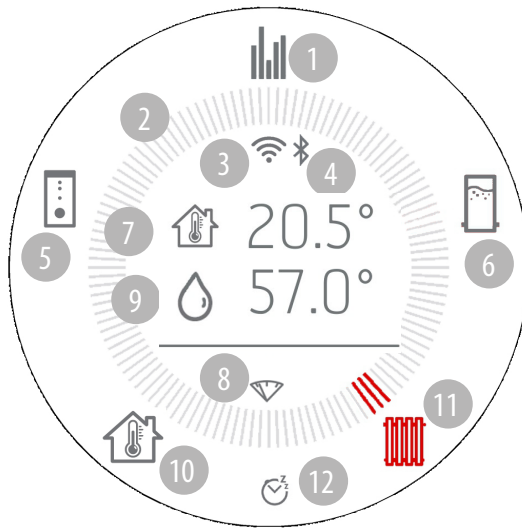

Anzeige des Displays bei eingeschaltetem Gerät



1. Eingeschaltet
2. Kreis der Betriebsarten
3. Wi-Fi aktiv und verbunden
4. Bluetooth aktiv und verbunden
5. Puffer
6. Boiler
7. Raumtemperatur
8. Kontrollleuchte Pelletvorrat (WENN VORHANDEN)
9. Wassertemperatur im Kessel
10. Raumtemperatur
11. Heizkörper
12. Crono oder Sleep aktiv (siehe entsprechenden Abschnitt für die korrekte Darstellung für jede Funktion)

16-ANZEIGEN

EINSCHALTEN DES GERÄTS

 A circular display showing a Wi-Fi signal icon at the top, the temperature 21.5°C with a house icon, the time 16:47, and the word OFF at the bottom.	 A circular display showing a Wi-Fi signal icon at the top, the temperature 21.5°C with a house icon, the time 16:47, and the word ON with a house icon at the bottom.
<p>ANZEIGE BEI AUSGESCHALTETEM GERÄT</p> <p>Wenn sich das Display bei ausgeschaltetem Gerät im Standby-Modus befindet, werden die Raumtemperatur, die aktuelle Uhrzeit und die Aufschrift OFF angezeigt; die Tasten darunter schalten sich aus.</p> <p>Das Display kann durch Drücken einer beliebigen Taste aus diesem Zustand aktiviert werden.</p> <p>Die Bedientafel wechselt nach einer Zeitspanne von 2' automatisch in den STANDBY-Modus (die Zeit kann über das Menü der Bedientafel geändert werden).</p> <p>Der Standby-Modus meldet auf jeden Fall Änderungen des Betriebszustands des Geräts (z. B. Pelletvorrat, Abschaltung oder Kühlung) und Änderungen der Raumtemperatur in einem Intervall von 60 Sekunden.</p>	<p>ANZEIGE BEI EINGESCHALTETEM GERÄT</p> <p>Wenn sich das Display im Standby-Modus befindet und das Gerät eingeschaltet ist, werden die Raumtemperatur, die aktuelle Uhrzeit, das Wort ON und das Symbol für den Betriebsmodus des Geräts angezeigt.</p> <p>Das Display kann durch Drücken einer beliebigen Taste aus diesem Zustand aktiviert werden.</p>

16-ANZEIGEN

AKTIVIERUNG DER SCHNECKE (BEI DER ERSTEN EINSCHALTUNG ODER NACH DER ENTLERUNG DES PELLETBEHÄLTERS)

Vor der ersten Inbetriebnahme des Geräts müssen der Brennstoff eingefüllt und die Pellets in die Schnecke zum Laden des Brennstoffs in die Brennschale vorgeladen werden.



ROTES SYMBOL

Dazu ist einfach 10 Sekunden lang die Taste  zu drücken, um das „Laden der Schnecke“ zu aktivieren. Die Taste  wird bis zum Ende oder zur Unterbrechung der Phase rot.

Um diese Funktion zu aktivieren, muss das Gerät AUSGESCHALTET und KALT sein (die Taste  muss weiß sein und darf NICHT blinken).

Auf dem Display wird das Schneckensymbol und der Countdown ab der maximalen Anzahl von Sekunden, die für den Vorladezyklus vorgesehen ist, angezeigt (z. B. 120 Sekunden).





Sobald man sehen kann, dass die Pellets in die Brennschale fallen, sollte der Ladevorgang durch Drücken der Taste  beendet werden.



Die Zündung muss bei leerer Brennschale und nicht mit Vorbeladung beginnen.

Anzeige des Displays beim Einschalten

Anzeige am Display beim ersten Einschalten:

- Die Taste  mindestens 2" lang gedrückt halten (nachdem das Display aktiviert wird). Das Gerät schaltet in den Einschaltzustand und die Taste  blinkt, bis die Einschaltphase beendet ist. Es erscheint der Kreis, welcher sich zur allgemeinen Bedienung am oberen Symbol befindet.

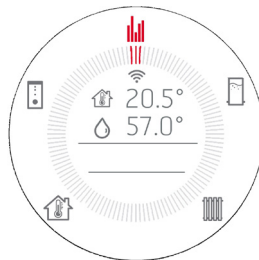

- Es wird die gemessene Raumtemperatur angezeigt
- Beim ersten Einschalten sind nur drei Symbole aktiviert (allgemeiner Betrieb/Raumtemperatur/Anlagentemperatur); die anderen werden angezeigt, sind aber nicht aktiviert
- Wenn anschließend entschieden wird, die Puffer- oder Boilerausgänge zu aktivieren, aktivieren sich auch die anderen Symbole (siehe Kapitel "Benutzermenü").
- Es erscheint das Ofen-Symbol sowie die Symbole für den Leistungsbedarf der verschiedenen Heizkörper-/Puffer-/Speicher-/ Brauchwasseranwendungen.

16-ANZEIGEN



Achtung! Darstellung mit allen Symbolen des Kreises nur als Beispiel, um diese zu aktivieren, siehe nachstehende Kapitel.

Im Folgenden werden verschiedene Darstellungen aufgeführt:



<p>OFEN EINGESCHALTET MIT PUMPE ON UND ANFORDERUNG DURCH DAS SYSTEM</p>	<p>OFEN EINGESCHALTET MIT PUMPE ON UND ANFORDERUNG DURCH BRAUCHWASSER</p>	<p>OFEN EINGESCHALTET MIT PUMPE ON UND ANFORDERUNG DURCH DEN BOILER</p>
<p>OFEN EINGESCHALTET MIT PUMPE ON UND ANFORDERUNG DURCH DEN PUFFER</p>	<p>OFEN EINGESCHALTET MIT PUMPE ON (KEINE ANFORDERUNG-OFEN AUF MINIMUM)</p>	

AUSWAHL DER SYSTEMKOMPONENTEN (ANWENDUNGEN) WIE PUFFER/BOILER

Die Aktivierung dieser Funktionen erfolgt über die Taste MENÜ auf der Bedientafel des Ofens. Die Einstellung sollte nur einmal bei der Installation des Systems durch einen qualifizierten Techniker vorgenommen werden.

Die Einstellung der Hysterese muss über die APP vom Installateur vorgenommen werden.

17-AUSWAHL DER BETRIEBSART

Die Navigation erfolgt mit der Taste . Bei jedem Drücken leuchtet auf dem Kreis das nächste Symbol auf. Das Symbol und die Striche erscheinen in roter Farbe. Die Bestätigung erfolgt automatisch 3" nach der Auswahl. Die Tasten   verwenden, um die gewünschte Temperatur einzustellen

ALLGEMEINER BETRIEBSBILDSCHIRM

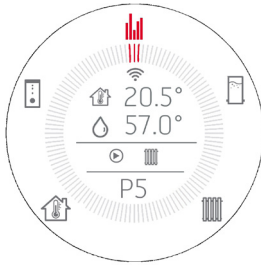

Nach Beendigung der Einschaltphase, wird der Informationsbildschirm angezeigt, der den Status der Raum- und Systemtemperaturen sowie die Tätigkeiten des Ofens anzeigt (z.B.: eingeschaltete Pumpe und Wärmebedarf des Brauchwassers).

Während des Betriebs leuchtet die Taste  stetig weiß.

 WASSERTEMPERATUR OFEN
 RAUMTEMPERATUR

17-AUSWAHL DER BETRIEBSART

BILDSCHIRM ZUR EINSTELLUNG DER TEMPERATUR DES OFENKESSELS - KONFIGURATION INSTALLATION SET 1





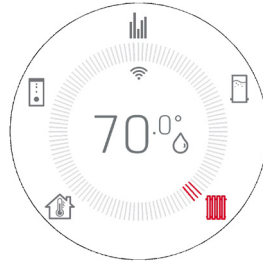

- Mit der Taste  die Temperatur des Ofenkessels einstellen.
- Die aktuelle Wassertemperatur im Ofenkessel wird im Großformat angezeigt und die geforderte Temperatur klein darunter.
- Die Tasten   ermöglichen die Änderung der Temperatur und wenn die Tasten gedrückt werden, verschwinden alle Texte in der Mitte des Displays, um nur die laufende Einstellung anzuzeigen.



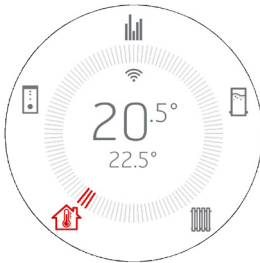

- Das erste Drücken dient nur dazu, um in den Änderungsmodus zu gelangen und das nachfolgende Drücken der Tasten   dazu, die Änderungen des Werts durchzuführen. Die Anzeige dauert 3" und wenn keine weitere Angaben erfolgen, gelangt man zurück zur Darstellung mit dem Kreis und der aktualisierten Temperatur.

BILDSCHIRM ZUR EINSTELLUNG DER RAUMTEMPERATUR







- Mit der Taste  die Raumtemperatur einstellen.
- Die aktuelle Raumtemperatur wird im Großformat angezeigt und die geforderte Temperatur klein darunter (wie in der APP).
- Die Tasten   ermöglichen die Änderung der Temperatur und wenn die Tasten gedrückt werden, verschwinden alle Texte in der Mitte des Displays, um nur die laufende Einstellung anzuzeigen.

- Das erste Drücken dient nur dazu, um in den Änderungsmodus zu gelangen und das nachfolgende Drücken der Tasten   dazu, die Änderungen des Werts durchzuführen. Die Anzeige dauert 3" und wenn keine weitere Angaben erfolgen, gelangt man zurück zur Darstellung mit dem Kreis und der aktualisierten Temperatur.



17-AUSWAHL DER BETRIEBSART

BILDSCHIRM ZUM EINSTELLEN DER BRAUCHWASSTERTEMPERATUR (NUR MODELLE VERSION ACS)-KONFIGURATION INSTALLATION SET 2

- Mit der Taste  die Brauchwassertemperatur einstellen.
- Es wird die aktuelle Brauchwassertemperatur im Großformat angezeigt
- Mit den Tasten   kann die Temperatur geändert werden.
- Das erste Drücken dient nur dazu, um in den Änderungsmodus zu gelangen und das nachfolgende Drücken der Tasten   dazu, die Änderungen des Werts durchzuführen. Die Bestätigung erfolgt automatisch.

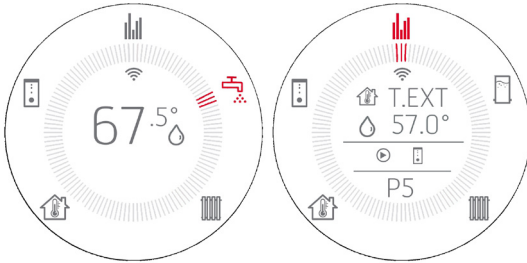

ANZEIGE MIT EXTERNEM THERMOSTAT (siehe Kapitel "Benutzermenü")

ON/OFF abwechselnd mit T.EXT, wobei ON und OFF angeben, ob eine Anforderung vorliegt oder nicht (und nicht, ob der externe Thermostat aktiv ist oder nicht)

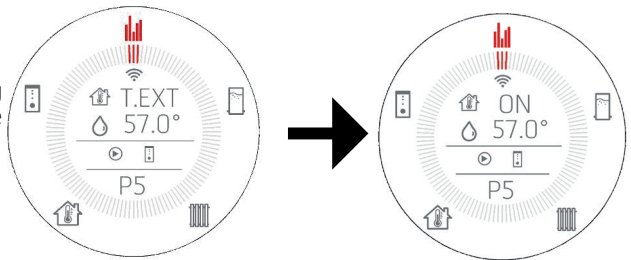

Wenn ein externer Thermostat vorhanden ist, sieht der Bildschirm zur Einstellung der Raumtemperatur wie folgt aus:



Wenn eine AUX-Konfiguration eingestellt ist (2-3 siehe Kapitel "Benutzermenü"), immer den Bildschirm für die Einstellung der Raumtemperatur verwenden, um die Temperatur des AUX-Kontakts an NTC1 einzustellen, in welchem angezeigt wird:

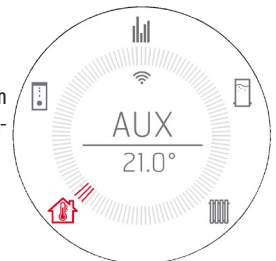

17-AUSWAHL DER BETRIEBSART

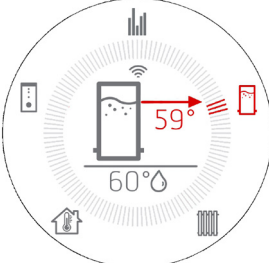
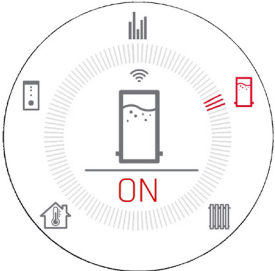
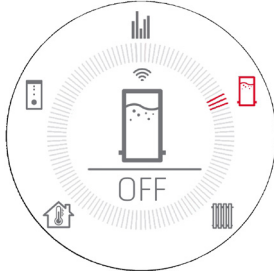

BILDSCHIRM ZUR EINSTELLUNG DER BOILERTEMPERATUR - NTC3 AKTIV-KONFIGURATION INSTALLATION SET 3-4 (SIEHE SYSTEMKONFIGURATION IM BENUTZERMENÜ)

Mit der Taste  kann die Boilertemperatur eingestellt werden.

	<p>Es erscheint der Bildschirm BOILER mit Sonde, wenn INSTALLATION SET 4 aktiviert ist. Das Display zeigt unten die eingestellte Temperatur (SET) und oben die vom NTC erfasste Boilertemperatur.</p>
 	<p>Wenn KONFIGURATION INSTALLATION SET 3 BOILER mit Thermostat (potentialfreier Kontakt) eingestellt ist, wird unten nur ON/OFF angezeigt. ON wird in rot angezeigt. OFF in grau.</p>

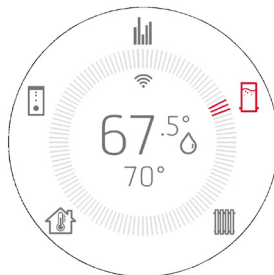
- Mit den Tasten   kann die Temperatur geändert werden. Wenn die Tasten gedrückt werden, verschwinden alle Texte in der Mitte des Displays, um nur die laufende Einstellung anzuzeigen.



- Das erste Drücken dient nur dazu, um in den Änderungsmodus zu gelangen und das nachfolgende Drücken der Tasten   dazu, die Änderungen des Werts durchzuführen. Die Anzeige dauert 3" und wenn keine weitere Eingabe erfolgt, gelangt man zurück zur Anzeige mit dem Kreis und der aktualisierten Temperatur.

17-AUSWAHL DER BETRIEBSART



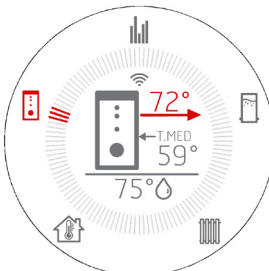
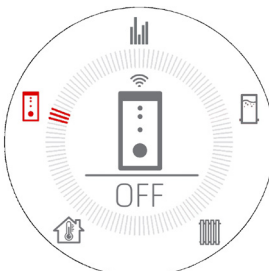
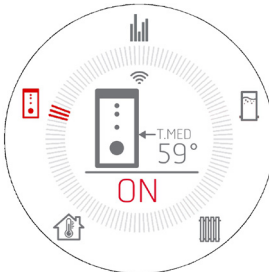

BILDSCHIRM ZUR EINSTELLUNG DER PUFFERTEMPERATUR - NTC2 AKTIV - KONFIGURATION INSTALLATION SET 5-6

(SIEHE SYSTEMKONFIGURATION IM BENUTZERMENÜ)

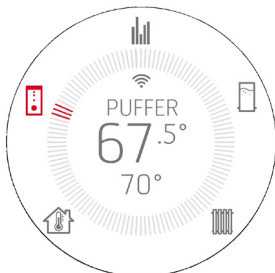
Mit der Taste  werden die Einstellungen der Kesseltemperatur aufgerufen.

	<p>Der Bildschirm PUFFER mit Sonde erscheint, wenn KONFIGURATION INSTALLATION SET 6 aktiviert ist.</p> <p>Das Display zeigt unten die eingestellte Temperatur (SET), oben die Temperatur der Sonde für die Entnahme OBEN (NTC2), und wenn man sich entscheidet, NTC3 zu aktivieren (NUR ZUR ANZEIGE), erscheint die Anzeige T.MED (Durchschnittstemperatur oder bei halbem Puffer), um den Grad der Schichtung einzusehen (NTC3 = T.MED).</p>
	<p>Wird hingegen KONFIGURATION INSTALLATION SET 5 PUFFER mit Thermostat gewählt, wird unten nur ON/OFF angezeigt. ON wird in rot angezeigt. OFF in grau.</p>
	<p>Wenn NTC 2 auf T.EXT eingestellt ist, kann NTC 3 auf T.MED eingestellt werden, um die Lesung der Durchschnittstemperatur des Puffers aktiviert zu haben (ohne die Möglichkeit der Einstellung) und den Grad der Schichtung einzusehen.</p>









- Mit den Tasten   kann die Temperatur geändert werden. Wenn die Tasten gedrückt werden, verschwinden alle Texte in der Mitte des Displays, um nur die laufende Einstellung anzuzeigen.
- Das erste Drücken dient nur dazu, um in den Änderungsmodus zu gelangen, wie der oben aufgeführte Bildschirm zeigt, und das nachfolgende Drücken der Tasten   dient dazu, die Änderungen des Werts durchzuführen. Die Bestätigung erfolgt automatisch nach einigen Sekunden der Inaktivität.

18-VENTILATOREN

GEBLÄSEEINSTELLUNG (NUR BEI VORGESEHENEN MODELLEN)

Wenn das Gebläse von der Datenbank aus aktiviert ist, wird die Schaltfläche  aktiviert und es kann folgendes eingestellt werden



<p>1 Drücken der Taste</p>  <p>(Tangentialgebläse)</p>	<ul style="list-style-type: none">• Beim ersten Drücken wird der Bildschirm zur Bearbeitung angezeigt.• Mit den Tasten   kann die Gebläsegeschwindigkeit geändert werden.• Die Anzeige dauert 3" und wenn keine weitere Eingabe erfolgt, gelangt man zur Darstellung mit dem Kreis und der vorherigen Betriebsart.
	<p>Hinweis: Wenn das Gerät nicht mit einem Raumgebläse ausgestattet ist, ist die Taste deaktiviert.</p>
	<p>Gebläsesteuerung in LOW AIR</p> <p>Wenn das Gebläse auf 0 (Null) eingestellt ist, ändert sich das Gebläse-Symbol in  LOW AIR (LUFT NIEDRIG), dem Mindestwert für die Ventilation je nach Leistung. Es wird dann LOW AIR (LUFT NIEDRIG) angezeigt.</p>

19-START&STOP

START&STOP

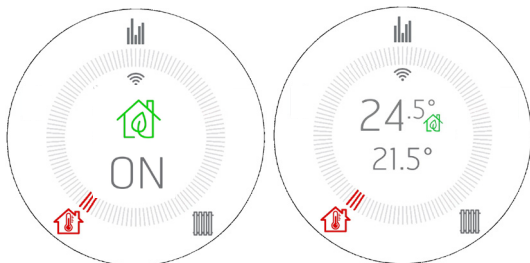
Die Funktion START&STOP dient dazu, das Gerät auszuschalten, wenn die gewünschte Raumtemperatur erreicht ist und die eingestellte Temperaturhysterese ebenfalls erfüllt ist.



Durch Drücken der Taste  wird die Funktion START&STOP aktiviert, für 3" erscheint das Symbol auf dem Display und kehrt dann zur vorherigen Anzeige zurück, wo sich das kleine Häuschen neben der Temperatur in das Symbol  verwandelt, um an die Aktivierung zu erinnern.



Wenn die Raumtemperatur die eingestellte Temperatur erreicht hat und auch alle anderen Parameter eingehalten werden (siehe nächster Abschnitt), schaltet sich das Gerät ab und auf dem Display werden die Raumtemperatur, die aktuelle Uhrzeit und die Anzeige STANDBY angezeigt, um den Betriebszustand Standby anzuzeigen, der es dem Gerät ermöglicht, sich wieder einzuschalten, sobald die Temperatur unter den eingestellten Schwellenwert sinkt oder wenn die gewünschte Raumtemperatur erhöht wird.

Die Taste  leuchtet nach dem Einschalten der Bedientafel dauerhaft grün.



Zum Deaktivieren genügt ein zweites Drücken auf die Taste, und das Haussymbol erscheint wieder wie zuvor.

Die Funktion START&STOP wird für gut isolierte Räume empfohlen, in denen der Ofen bei geringster Leistung einen Temperaturanstieg ermöglicht.

Es ist hingegen nicht empfehlenswert, das Gerät häufig ein- und auszuschalten (z. B. nach nur einer Stunde Betriebszeit), da es auf diese Weise nicht nur zu einem vorzeitigen Verschleiß der Glühkerze kommt, sondern das Gerät auch nie seine volle Leistungsfähigkeit und Temperatur erreicht, was zu einer größeren Ascheansammlung oder sogar Kondensation führt.

19-START&STOP

AUSLÖSEVERZÖGERUNG (EINSTELLUNG DER TEMPERATURHYSTERESE DER FUNKTION START&STOP)

Wenn die Raumtemperatur erreicht ist, gibt es eine Wartezeit bis zum Auslösen, um zu verhindern, dass sich das Gerät mit dem Absenken/ Erhöhen der Raumtemperatur plötzlich ein- bzw. ausschaltet, wie es z. B. beim Öffnen einer Außentür oder eines Fensters der Fall sein kann. Diese Wartezeit ermöglicht es also, sicherzugehen, dass die Raumtemperatur im Raum tatsächlich für eine bestimmte Zeit abgesenkt wurde (z.B. 5 Minuten).

Es gibt außerdem einen Temperaturschwellenwert, ab dem das Gerät beim Ein- und Ausschalten reagiert, was als Hysterese bezeichnet wird. Die NEGATIVE Hysterese gibt an, ab welchem Temperaturdelta sich das Gerät wieder einschalten muss.

Die POSITIVE Hysterese gibt an, ab welchem Temperaturdelta sich das Gerät ausschalten muss.

Beide Hysteresen sind im Benutzermenü enthalten.

Beispiel 1: Bei eingeschaltetem Gerät beträgt die POSITIVE Hysterese 2 °C. Die Raumtemperatur beträgt 21 °C und die eingestellte Temperatur ist 22 °C. Das Gerät bleibt eingeschaltet, bis die Raumtemperatur um 2 °C überschritten wird, d.h. wenn $T > 23,0$ °C

Beispiel 2: Bei ausgeschaltetem Gerät beträgt die NEGATIVE Hysterese 2 °C. Die Raumtemperatur beträgt 19 °C und die eingestellte Temperatur ist 20 °C. Das Gerät bleibt ausgeschaltet, bis die Raumtemperatur um 2 °C unterschritten wird, d.h. wenn $T > 18,0$ °C

Werkseitige Parameter: POSITIVE HYSTERESE = 0
NEGATIVE HYSTERESE = 2°

ERZWUNGENE WIEDEREINSCHALTUNG DURCH START&STOPP MIT TASTE ODER TEMPERATUR

Wie bereits erwähnt, zeigt das Display bei einer Abschaltung durch START&STOPP den ausgeschalteten Zustand mit dem Symbol  an, die Taste  bleibt grün und es wird die Aufschrift STAND BY angezeigt.



GRÜNES SYMBOL

In diesem Anzeigezustand gibt es folgende Arten, um das Gerät wieder einzuschalten:

1. Abwarten, bis die Raumtemperatur unter die gewünschte Temperatur gesunken ist, damit das Einschalten über die Funktion START&STOPP erfolgt.

2. Die Funktion START&STOPP mit der-Taste  deaktivieren und das Gerät wieder einschalten.

3. Die gewünschte Temperatur durch Drücken der Tasten   ändern.

In diesem Fall erscheint der Bildschirm für die Änderung der Temperatur. Das Gerät schaltet sich ein, wenn die Einstellung höher ist als die Raumtemperatur + POSITIVE Hysterese.

Es bleibt dagegen in STANDBY, wenn die Einstellung niedriger ist als die Raumtemperatur + POSITIVE Hysterese und es ist nicht möglich, das Gerät einzuschalten, auch nicht mit der Taste .



19-START&STOP

EINSTELLUNG DER WASSERTEMPERATUR

Bei Hydroöfen können durch Drücken der Tasten auch die Wassertemperatur im Kessel/Puffer/Boiler für einen eventuellen Neustart des Ofens eingestellt werden.





In einigen Systemkonfigurationen erfolgt der Neustart aus dem Standby-Modus (durch Änderung der eingestellten Wassertemperatur), wenn die Temperatur-Hysterese-Bedingungen nicht mehr erfüllt sind (ΔT PUFFER=10°C; ΔT BOILER=10°C).

Alternativ kann für den Neustart auch SET der Temp. H2O (Puffer oder Boiler) erhöht oder über das externe Thermostat eingestellt werden. Im STANDBY-Zustand kann durch Drücken $\oplus \ominus$ der Tasten \blacktriangleright durch die verschiedenen Temperatureinstellungen von BOILER/PUFFER/KESSEL/RAUM navigiert werden, sodass die Einstellung bei Bedarf geändert werden kann, auch wenn der Ofen im STANDBY-Zustand ist und wieder eingeschaltet wird.

Mit der ON/OFF-Taste kann der Ofen auch im STANDBY komplett ausgeschaltet werden. Ein späterer Neustart ist nur durch erneutes Drücken der ON/OFF-Taste möglich.

AKTIVIERUNG START&STOPP BEI AUF OFF GESCHALTETEM GERÄT

Wenn das Gerät ausgeschaltet ist (OFF) und die Funktion START&STOP aktiviert werden muss, geschieht Folgendes, wenn die Taste  gedrückt wird:

- Der Ofen wechselt vom Status OFF auf STANDBY,
- Das Symbol mit dem Haus  wird zu und die Taste  leuchtet grün
- Das Gerät bleibt aber auf jeden Fall ausgeschaltet, aber:
 - o Wenn die zuvor eingestellte Temperatur bereits niedriger als die Raumtemperatur ist, bleibt das Gerät ausgeschaltet und die Ein/Aus-Taste  leuchtet ständig grün. Der Ofen schaltet sich eventuell wieder ein, wenn die Raumtemperatur absinkt oder wenn der Temperatursollwert wie oben beschrieben mit den Tasten $\oplus \ominus$ geändert wird. Das Gerät kann auf keinen Fall wieder eingeschaltet werden, wenn $TSET < T$ AMBIENTE.
 - o **Wenn die zuvor eingestellte Temperatur bereits höher als die Raumtemperatur ist, bleibt das Gerät ausgeschaltet, aber die Taste  beginnt grün zu blinken, um den Benutzer darauf hinzuweisen, dass eine weitere Eingabe erforderlich ist, um die Zustimmung zum Einschalten des Geräts zu erteilen (Taste On/Off 2" lang gedrückt halten).**

EXTRA-ANZEIGE

Gegenüber dem Default, bei dem das Symbol  grün wird, gibt es Darstellungen, bei denen es verschwindet, um andere Einstellungen wie AUX2 - AUX3 - AUX4 zu ermöglichen.

In diesem Fall wird der AUX-Text grün, um anzuzeigen, dass die START&STOP-Funktion aktiv ist.

In Konfigurationen, in denen START&STOP nicht deaktiviert werden kann (siehe 5 und 6), ist die Taste nicht aktiv.

20-CHRONO-SLEEP

FUNKTIONSWEISE CHRONO UND SLEEP



Durch Drücken der Taste  kann die Funktion CHRONO oder SLEEP direkt aktiviert werden.

Beim ersten Drücken der Taste wird Folgendes angezeigt: **CHRONO OFF**



Mit den Tasten   wird **CHRONO ON** ausgewählt

Wenn Chrono aktiviert wurde, erscheint das rote Symbol  auf dem Display, so dass die Aktivierung der Funktion immer ersichtlich ist.



Um CHRONO zu deaktivieren, ist die Taste  zu drücken, wodurch der Bildschirm **CHRONO ON aufgerufen wird.**



Mit den Tasten   CHRONO OFF **einstellen.**



Beim zweiten Drücken der Taste wird Folgendes angezeigt: **SLEEP OFF**

Der Modus SLEEP hat im Gegensatz zur Funktion CRONO die Funktion, eine **zwischenzeitliche** Abschaltung des Geräts außerhalb der Programmierung der Funktion CRONO zu programmieren.





Mit den Tasten   die Zeit auswählen, nach der das Gerät ausgeschaltet werden soll. Es kann in Zeitabständen von 10 Minuten eine Zeit zwischen 10 Minuten und 8 Stunden ausgewählt werden.

20-CHRONO-SLEEP

Das rote Symbol  erscheint auf dem Display, so dass die Aktivierung der Funktion immer klar ersichtlich ist.



Um die Funktion SLEEP zu deaktivieren, ist die Taste  zwei Mal zu drücken, um auf den Bildschirm mit der Anzeige von SLEEP und der verbleibenden Zeit zugreifen zu können. Mit den Tasten   den Zähler auf 00:00 stellen, was **SLEEP OFF** entspricht (Timer schaltet bei 00:10+ mit ein Mal Drücken der - Taste auf OFF und nicht auf 00:00).

KOMBINIERTER AKTIVIERUNG VON CRONO UND SLEEP



Wenn sowohl die Betriebsart  CRONO als auch SLEEP eingeschaltet sind, ist das abgebildete Symbol eine Mischung aus beiden Betriebsarten:

20-CHRONO-SLEEP





ZUGANG ZUR PROGRAMMIERUNG VON CHRONO

Um vom Bedienfeld aus in den Programmiermodus für-Chrono zu gelangen, ist die Taste **5 Sekunden** lang gedrückt zu halten .



Es erscheint der nebenstehende Bildschirm, auf dem folgende Einstellungen vorgenommen werden können:



- o Die Crono-Programme für die Wochentage
- o Die Temperaturen T1 / T2 / T3 / T4

Mit den Tasten   den Menüpunkt auswählen und die Taste  OK drücken, um in die Tages-Programmierung zu gelangen, und die Taste  ESC, um zum vorherigen Menü zurückzukehren.



Die Menüs stehen alle in englischer Sprache zur Verfügung, und es gibt keine Möglichkeit, die Sprache für die Anzeige der Menüpunkte zu ändern.

PROGRAMMIERUNG VON CHRONO

Durch Auswahl von SET CHRONO (siehe Abbildung oben) gelangt man in den Modus zur Auswahl des zu programmierenden Tages. Mit den Tasten   kann der Menüpunkt ausgewählt werden und mit der Taste  SET kann der Menüpunkt für den Zugriff auf die Programmierung ausgewählt werden.

Mit der Taste  OK ist es möglich, zum vorherigen Menü zurückzukehren und die eingestellte Wochenprogrammierung zu bestätigen. Die auswählbaren Menüpunkte sind folgende:

- MONDAY (Montag)
- TUESDAY (Dienstag)
- WEDNESDAY (Mittwoch)
- THURSDAY (Donnerstag)
- FRIDAY (Freitag)
- SATURDAY (Samstag)
- SUNDAY (Sonntag)
- COPY PROG. (Programm kopieren)
- MODIFY PROG. (Programm ändern)
- DELETE PROG. (Programm löschen)



Wenn ein Tag ausgewählt wird (MONDAY), wird die Programmierung für diesen Tag aufgerufen und eine Zusammenfassung der für diesen Tag bereits vorgesehenen Programmierung angezeigt. Der Kreis verfügt über 48 Sektoren, die den 24 Stunden plus den halben Stunden entsprechen. Der Kreis hat unterschiedliche Farben, je nachdem, ob die Temperatur programmiert ist und ob Chrono aktiv ist oder nicht.

In der Mitte des Kreises befindet sich eine kleine Legende mit einer Zusammenfassung der Farben, die den Temperaturen entsprechen, die im entsprechenden Menü eingestellt werden können (siehe entsprechendes Kapitel).

Die Taste  SET verwenden, um ein **NEUES ZEITINTERVALL** für den Tag MONDAY zu programmieren, wie in der Mitte des Kreises angegeben.

Wenn man hingegen die angezeigte Programmierung bestätigen und zu den Menüs für die Tagesauswahl zurückkehren möchte (nicht ganz, sondern nur um einen Schritt), ist die Taste  OK zu drücken.

Um bestehende Zeitintervalle zu bearbeiten oder zu löschen, muss zum Hauptmenü zurückgekehrt und MODIFY PROG. gewählt werden. (ÄNDERUNG DES PROGRAMMS CHRONO).

Nebenstehend ein Beispiel für einen Kreis ohne Programm, bei dem alle Sektoren auf OFF gestellt sind.

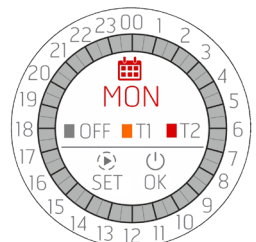

20-CHRONO-SLEEP

PROGRAMMIERUNG EINES ZEITINTERVALLS

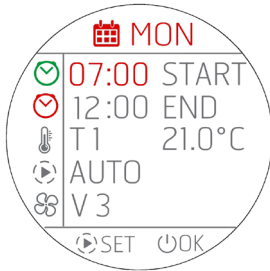

Zu Beginn der Programmierung färbt sich das erste Feld **START** rot. Die Tasten \oplus \ominus dienen zur Einstellung der START-Zeit des Zeitintervalls.



Der Fortschritt erfolgt in Schritten von 30 MINUTEN (00:00 / 00:30 / 01:00...).

Mit der Taste \triangleright SET wird die gewählte Zeit bestätigt und man gelangt weiter zur nächsten Einstellung **END**, die ebenfalls rot leuchtet. Die Einstellung von END wird mit \oplus \ominus vorgenommen und mit \triangleright bestätigt. Anschließend wird die gewünschte Temperatur eingestellt, in diesem Fall T1 oder T2 oder T3 oder T4 (T3 und T4 für HYDRO-ÖFEN). Neben T1 oder T2 wird die Temperatur angezeigt, der T1 oder T2 entspricht. Wenn Sie hingegen möchten, dass der Ofen ausgeschaltet wird, wählen Sie OFF.

In diesem Bildschirm ist es nicht möglich, T1 oder T2 oder T3 und T4 zu ändern, dies kann nur vom Hauptbildschirm aus über SET TEMP erfolgen.



Wird mit der Programmierung fortgefahren, wird der für dieses Zeitintervall gewählte Modus und dann die Ventilation eingestellt. Es ist zu beachten, dass die Ventilation nur gewählt werden kann, wenn die Betriebsart AUTO programmiert ist. Wenn im Feld der Ventilation \otimes der Modus COMFORT oder OVERNIGHT gewählt wurde, werden Striche - - - angezeigt und es besteht keine Möglichkeit zur Änderung.

Nach dem Einstellen der Ventilation (nur in AUTO) oder der Betriebsart können die Änderungen zyklisch fortgesetzt werden, wenn die Taste \triangleright SET weiterhin gedrückt wird.

Um die gesamte Programmierung zu bestätigen und den Bildschirm zu verlassen, ist die Taste ⏏ OK zu drücken. Es erscheint ein Fenster, in dem Sie gefragt werden, ob Sie das Zeitintervall bestätigen (CONFIRM) oder den Bildschirm ohne zu speichern verlassen möchten (EXIT).

Nach dem Verlassen des Bildschirms kehrt man zum Bildschirm mit der Übersicht des Tages zurück, der gerade bearbeitet wird (MONDAY), um eventuell ein anderes Zeitintervall zu programmieren.

Wenn die gesamte Programmierung für den Tag, der gerade programmiert wird, bestätigt werden soll, ist erneut auf ⏏ OK zu drücken und man kehrt zum Menü für die Auswahl der Wochentage zurück (MONDAY, TUESDAY, usw.).





- *Wenn ein neues Zeitintervall eingestellt wird, darf dieses nicht 30 Minuten betragen, sondern mindestens 1 Stunde, damit das Gerät Zeit hat, um den gesamten Ausschaltzyklus durchzuführen. Durch die Programmierung eines neuen Zeitintervalls ist es also nicht möglich, einen Zeitpunkt zu wählen, der nur eine halbe Stunde nach dem letzten Ausschalten liegt.*
- *Es ist hingegen möglich, zwei nebeneinanderliegende Zeitintervalle zu programmieren (wie in der grafischen Darstellung), denn in diesem Fall schaltet sich der Ofen nicht ab. Es kann sein, dass nur der Temperaturwert SET (von T1 auf T2 oder umgekehrt) oder die Betriebsart (z.B. von AUTO auf COMFORT) geändert werden soll.*
- *Wenn ein neues Zeitintervall eingerichtet wird, das in ein bestehendes Zeitintervall „eindringt“, wird davon ausgegangen, dass der Benutzer beide ändern möchte, so dass das neue Zeitintervall das bestehende ganz oder teilweise überschreibt.*

Beispiel:

BESTEHENDEN ZEITINTERVALL:

von 06:00 bis 12:00 T1 und AUTO und V3

EIN NEUES ZEITINTERVALL WIRD EINGEFÜGT:

von 04:00 bis 09:00 T2 und COMFORT

RESULTIERENDE PROGRAMMIERUNG:

von 04:00 bis 09:00 T2 und COMFORT

von 09:00 bis 12:00 T1 und AUTO (V3)

- *Wenn Sie nur ein bestehendes Zeitintervall löschen oder ändern möchten, verwenden Sie das unten beschriebene spezielle Menü*
- *Ein Zeitintervall kann nie über Mitternacht hinausgehen. Wenn also ein kontinuierlicher Nachtbetrieb gewünscht wird, ist die Zeit von END 00:00 zu wählen und am nächsten Tag ein Zeitintervall mit einem START um 00:00 einzustellen.*

20-CHRONO-SLEEP

PROGRAMMIERUNG EINES ZEITINTERVALLS IM FALLE EINES EXTERNEN THERMOSTATS

Wenn ein externer Thermostat aktiv ist, gibt es natürlich keine Möglichkeit, T1 / T2 / T3 / T4 zu wählen, sondern nur ON/OFF.

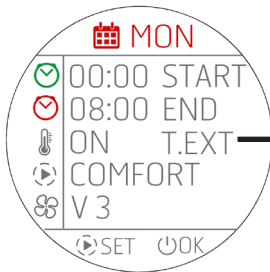

Der Hauptbildschirm der Programmierung ändert sich wie nebenstehend gezeigt:

Im Feld für die Temperatur wird ON und T.EXT angezeigt, was bedeutet, dass der Thermostat an diesem Datum in diesem Zeitintervall Strom anfordert.

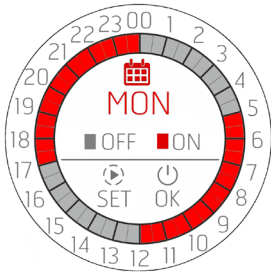

Der Übersichtsbildschirm des Tages ändert sich wie folgt:

PROGRAMMIERUNG DER GANZEN WOCHES ODER KOPIE VON PROGRAMMEN

Wie bereits erläutert, ist es möglich, jeden einzelnen Wochentag zu programmieren, aber auch ein **ganzes Tagesprogramm in einen anderen Tag zu kopieren**. Wählen Sie dazu den Menüpunkt COPY PROG aus dem Menü.



Wählen Sie in diesem Menü den Tag aus, den Sie kopieren möchten, und drücken Sie die Taste (▶) SET. Der ausgewählte Tag wird rot gefärbt und nach 1" gelangen Sie in das nächste Menü, in dem Sie gefragt werden, auf welche Tage Sie kopieren möchten.

Mit der Taste (⏪) kehrt man stattdessen zum vorherigen Menü zurück und bestätigt den Stand der Technik.



Wenn Sie sich zum Beispiel entscheiden, den Tag MONDAY (Montag) zu kopieren, wird die Abkürzung des zu kopierenden Tages oben in Rot angezeigt, und die Liste der anderen Tage außer dem Tag, den Sie kopieren (MONDAY), wird unten angezeigt.

Sie können einen oder mehrere Tage auswählen, in die das Programm MONDAY (Montag) kopiert werden soll.

Verwenden Sie die Tasten (+) (-), um durch die Liste zu blättern, und wählen Sie mit der Taste (▶) SET die Tage aus, für die eine Kopie erstellt werden soll. Durch einen zweiten Druck auf die Taste (▶) können die Tage ausgewählt und die Auswahl aufgehoben werden.

20-CHRONO-SLEEP

Wenn alle Tage ausgewählt wurden, in die das Programm MONDAY kopiert werden soll, ist der Vorgang mit der Taste  OK zu bestätigen.



Als Hinweis auf den durchgeführten Vorgang wird der Bildschirm links für 3" angezeigt und kehrt dann zum Ausgangsbildschirm zurück, falls weitere Kopien erstellt werden sollen.





ÄNDERUNG EINES TAGESPROGRAMMS







Um ein Tagesprogramm zu bearbeiten, wählen Sie **MODIFY PROG** aus dem Ausgangsmenü aus. Es erscheint der Bildschirm zur Auswahl der Wochentage.

ACHTUNG! Das Symbol auf dem Bildschirm dient zum Bearbeiten  und **nicht zum Programmieren**  eines neuen Zeitintervalls!!!

Verwenden Sie die Taste  SET, um den Tag auszuwählen und zum Bildschirm mit den vorhandenen Zeitintervallen zu wechseln. Wenn kein Tag ausgewählt ist, kehrt man durch Drücken der Taste  OK grundsätzlich zum vorherigen Menü zurück, ohne Änderungen durchzuführen.



Wenn Sie stattdessen auf Änderungen der Zeitintervalle zugreifen, verwenden Sie wie üblich die Tasten   zur Auswahl des Programms und die Taste  SET zur Auswahl des zu ändernden Programms.

Wenn kein Zeitintervall ausgewählt ist, kehrt man durch Drücken der Taste  OK grundsätzlich zum vorherigen Menü zurück, ohne Änderungen durchzuführen.



Wenn ein Zeitintervall geändert werden soll, ist die erste Abfrage, ob das Zeitintervall über dieses Menü gelöscht (DELETE) oder geändert (MODIFY) werden soll:

Wenn das Zeitintervall gelöscht werden soll, muss dieser Bildschirm mit doppelter Bestätigung aufgerufen werden. Bei Zustimmung ist das Zeitintervall zu löschen und man kehrt zum vorherigen Menü zurück, in dem alle Zeitintervalle des Tages MONDAY, ohne das eben gelöschte Zeitintervall, angezeigt werden.



20-CHRONO-SLEEP

ÄNDERUNG TEMPERATUREN T1 / T2 / T3 / T4



Zum Einstellen der Temperaturen SET T1 - T2 - T3 - T4 (T3 und T4 nur bei Hydro-Öfen) muss das Menü **SET TEMP** aufgerufen werden, indem der Menüpunkt mit den Tasten \oplus \ominus ausgewählt und mit der Taste \odot OK bestätigt wird.

Mit der Taste \blacktriangleright ESC kann man hingegen zu HOME zurückzukehren.

Durch Aufrufen des Menüs zur Änderung der Temperatur können die folgenden Einstellungen angezeigt werden:

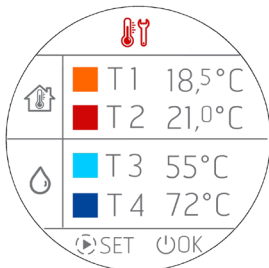

Durch Drücken der Taste \blacktriangleright SET wird die erste Temperatur (T1) ROT und mit den Tasten \oplus \ominus kann man in 0,5 °C-Schritten Änderungen vornehmen. Gewöhnlicherweise führt ein längeres Drücken der Tasten \oplus \ominus zu Temperaturänderungen in größeren Schritten, die der gleichen Systematik folgen wie die Temperaturänderungen auf dem Bedienfeld.

Durch erneutes Drücken der Taste \blacktriangleright SET wird die zweite Temperatur (T2) geändert, die wiederum ROT wird. Dieser Vorgang wird für alle Temperaturen oder bis zum Drücken der Taste \blacktriangleright SET fortgesetzt.

Zum Bestätigen und Verlassen des Bildschirms ist stattdessen die Taste \odot OK zu drücken.



Hinweis: Im Fall eines luftgeführten Ofens AIR erscheinen die Temperaturen T3 und T4 entweder nicht oder bleiben unveränderlich.

20-CHRONO-SLEEP

VARIANTE CHRONO FÜR OFEN HYDRO

VERWALTUNG VON T3 UND T4

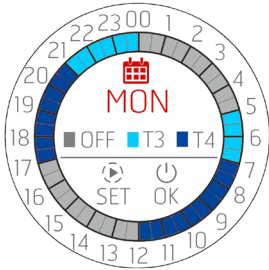

Wenn die Temperaturen T3 und T4 gewählt werden, ändert sich lediglich die Farbe der Übersichtsanzeige und die Legende wird aktualisiert, da es keine Möglichkeit gibt, Zeitintervalle einzustellen, in denen sowohl die Temperaturen für LUFT (T1 und T2) als auch für WASSER (T3 und T4) vorhanden sind.

Wenn bei der Programmierung die Temperaturen T3- und T4 ausgewählt werden, nimmt die Anzeige des Tages die Farben von T3 und T4 an.

IM ZEITINTERVALL PROGRAMMIERBARE PARAMETER

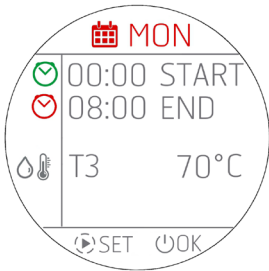

Im Vergleich zu den luftgeführten Geräten AIR gibt es weniger Einstellmöglichkeiten, nämlich nur START, END und die Temperatur des Wassers im Kessel/Puffer/Boiler.

Da es keine Möglichkeit gibt, Betriebsarten und Ventilation einzustellen, verschwinden diese Parameter.

21-WI-FI/WPS/BLUETOOTH

AKTIVIERUNG/DEAKTIVIERUNG BLUETOOTH

Die BLUETOOTH-Funktion ist unabhängig vom WI-FI und wird durch gleichzeitiges, 5 Sekunden langes Drücken der Taste   aktiviert.

Gleichzeitig mit der Aktivierung wird auch das „Pairing“ aktiviert, und wenn man zum Startbildschirm zurückkehrt, erscheint das Symbol und blinkt, während man auf eine Verbindung mit einem **bereits zuvor registrierten Gerät wartet**.

Die Bluetooth-Verbindung ist nicht deaktiviert, sondern wartet immer auf eine Verbindung (mit bereits registrierten Geräten), so dass sich ein verbundenes Gerät, das zu verschiedenen Tageszeiten in den Wirkungsbereich gelangt, automatisch mit dem Gerät verbindet (wie ein Mobiltelefon beim Einsteigen in ein Auto).

Um Bluetooth zu deaktivieren, sind die Tasten   immer 5" lang zu drücken. Wenn WIFI bereits aktiviert ist, sind beide gleichzeitig in Betrieb, andernfalls ist nur Bluetooth aktiv.

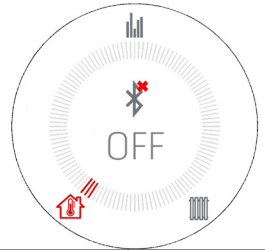

ANZEIGE BLUETOOTH UND WI-FI

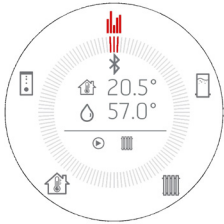
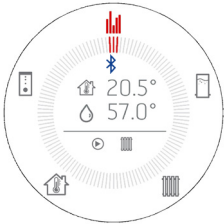
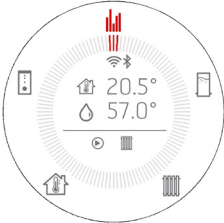
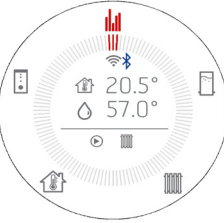
Nur Bluetooth eingeschaltet und auf Verbindung mit bereits registrierten Geräten wartend	Nur Bluetooth eingeschaltet und verbunden (blaues Symbol)
	
WI-FI eingeschaltet und verbunden und Bluetooth auf Verbindung mit bereits registrierten Geräten wartend	WI FI eingeschaltet und verbunden und Bluetooth verbunden (blaues Symbol)
	

ERSTMALIGE BLUETOOTH-VERBINDUNG

Wie bei Bluetooth-Verbindungen üblich, ist auf der Vorrichtung (Smartphone) nach dem Bluetooth-Netzwerk des auf dem Geräteetikett angegebenen Geräts zu suchen.

21-WI-FI/WPS/BLUETOOTH

AKTIVIERUNG/DEAKTIVIERUNG WI-FI und WPS

Werksmäßig ist das Gerät mit aktiviertem Bluetooth- und aktivem, aber nicht verbundenem WiFi-Netzwerk ausgestattet: Das bedeutet, dass das WiFi nicht sichtbar ist, bis eine Verbindung mit einem WiFi-/Heimnetzwerk hergestellt wurde.

MENU WI-FI:

Auf dem Bedienfeld das entsprechende Menü aufrufen, wobei die Tasten \oplus \ominus gedrückt werden müssen.

Je nach Verbindungsstatus kann Folgendes gewählt werden:

- „OFF“: Wenn das Wi-Fi mit einem bereits eingerichteten Heimnetzwerk verbunden ist und es daher möglich ist, es durch Unterbrechung der Verbindung des Geräts mit dem Netzwerk auszuschalten.
- „ON“: Wenn das Wi-Fi zuvor ausgeschaltet und dann durch den Versuch, eine Verbindung mit dem zuvor für die Verbindung verwendeten Netzwerk herzustellen wieder aktiviert wurde. Es ist nur sichtbar und kann nur ausgewählt werden, wenn man nicht mit einem Netzwerk verbunden ist.
- „WPS“: Wenn das Wi-Fi noch nie mit einem Netzwerk verbunden war oder zurückgesetzt wurde, kann der Vorgang zum Verbinden des Geräts aktiviert werden.
- „RESET“: Trennt das Gerät stets unabhängig vom Wi-Fi-Status vom Netzwerk und/oder löscht das gespeicherte Netzwerk, falls vorhanden.

Wenn die gewünschte Option aus den Menü ausgewählt wird, wird die ausgewählte Option 3" lang als Vollbild angezeigt. dann gelangt man durch Drücken der Tasten \oplus \ominus zur vorherigen Anzeige zurück.

Das Auswählen hat ein Timeout von 60". Wenn keine Auswahl oder Bestätigung mit der Taste ON/OFF erfolgt, bleibt alles so, wie es vor dem Drücken war. \oplus \ominus

Wenn das Wi-Fi aktiv und mit einem Router oder einem anderen Gerät verbunden ist, bleibt das Symbol  im Inneren des Kreises sichtbar.

Das Symbol zeigt auch die Signalstärke des Wi-Fi an, indem es kleine „Bögen“ zum Symbol hinzufügt oder entfernt, um eine Änderung der Signalstärke gemäß diesem Schema anzuzeigen:

	NIEDRIGE LEISTUNG		MITTLERE LEISTUNG		MAXIMALE LEISTUNG		APP MIT DEM NETZWERK VERBUNDEN, ABER NICHT MIT DEM OFEN
--	----------------------	---	----------------------	---	----------------------	---	---

Es gibt zwei Möglichkeiten, das Gerät mit dem Wi-Fi-Netzwerk zu verbinden:

- WPS-Funktion
- Über die APP (Android oder IOS) über Bluetooth-Verbindung

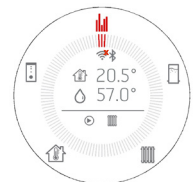

WPS-VERBINDUNG

Über das Bedienfeld das entsprechende Menü aufrufen, wobei die Tasten \oplus \ominus gleichzeitig zu drücken sind und der Punkt „WPS“ ausgewählt werden muss (das Menü kann sowohl bei eingeschaltetem als auch bei ausgeschaltetem Gerät aufgerufen werden).

Wenn der Punkt WPS aktiviert ist, wird das Symbol  rot und blinkt immer während der vorgesehenen Verbindungszeit (2 Minuten).

Wenn das Verfahren erfolgreich ist, bleibt das Symbol  dauerhaft abgebildet, andernfalls verschwindet das Symbol  nach dem WPS-Timeout.

VERBINDUNG ÜBER DIE APP (ANDROID ODER IOS) ÜBER DIE BLUETOOTH-VERBINDUNG

Um eine Verbindung zu einem Heimnetzwerk herzustellen, muss zunächst sichergestellt werden, dass die Bluetooth-Verbindung aktiv ist. Beim Öffnen der APP erscheint der Bildschirm für die erste Bluetooth-Verbindung. Auf das Feld „+“ drücken, um ein neues Gerät hinzuzufügen.



21-WI-FI/WPS/BLUETOOTH

Die APP sucht dann nach den verfügbaren Geräten in der Nähe. Es kann vorkommen, dass nicht nur das Bluetooth-Netzwerk des Ofens, sondern auch das anderer Geräte gefunden wird. Man kann den Ofen jedoch dank der Bezeichnung MCZ_EP_123456 eindeutig identifizieren, wobei die letzten 6 Ziffern die letzten 6 Ziffern der Seriennummer des Ofens auf dem Etikett am Gerät oder in der Gebrauchsanweisung sind.

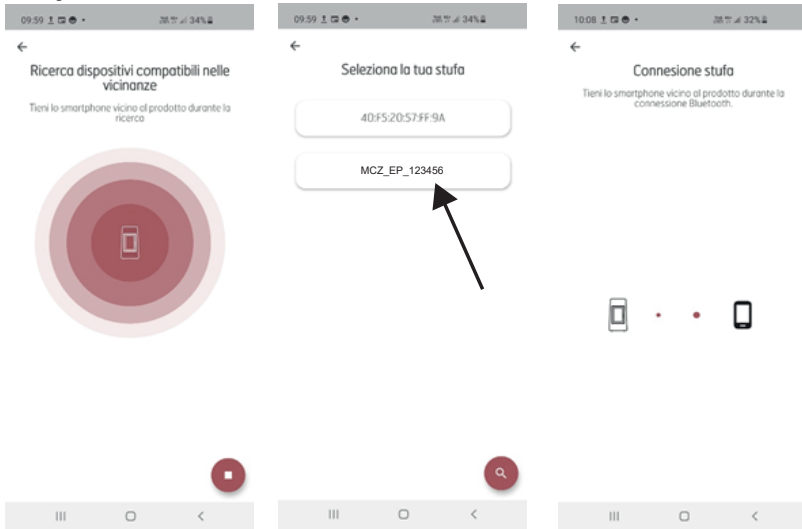

Sobald die BLUETOOTH-Verbindung hergestellt wurde, zeigt die APP eine Liste der verfügbaren Heimnetzwerke an, deren Anmeldedaten eingegeben werden müssen.

Wurde das Netzwerk ausgewählt, werden die Daten des anzuschließenden Ofens zusammengefasst, und durch Drücken der Taste „WEITER“ wird das Verfahren zur Verbindung mit dem Netzwerk gestartet, wobei alle erfolgreichen oder nicht erfolgreichen Phasen









angezeigt werden. Wenn das gesamte Verfahren korrekt ist, kann man durch Drücken der Taste „Weiter“ beginnen, mit dem Gerät über das WI-FI-Netz aus der Ferne zu interagieren.

22-AUSSCHALTUNG







AUSSCHALTEN (in den unterschiedlichen Betriebsarten)



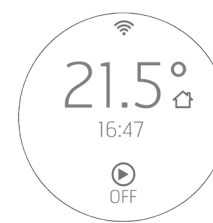

Wie beim Einschalten ist die Taste  2" lang zu drücken und das Display schaltet in den Ausschalt-/Standby-Modus.

Anzeige mit ausgeschaltetem Display.

- Raumtemperatur
- Aktuelle Uhrzeit
- OFF
-  Symbol  ist nur vorhanden, wenn das Gerät mit einem Router verbunden ist, andernfalls ist es ausgeschaltet und das Symbol  ist vorhanden, wenn Bluetooth aktiviert wurde.
- Im ausgeschalteten Zustand ändert die Taste  ihre Farbe entsprechend der Ausschaltphase:
 - BLINKT rot: Erste Ausschaltphase.
 - BLINKT blau: Abkühlphase und das Symbol  erscheint auf dem Display und die Taste  blinkt blau. Wenn das Gerät mit einer selbstreinigenden Brennschale ausgestattet ist, erscheint während der Abkühlphase das Symbol für die Reinigung der Brennschale .
 - STÄNDIG weiß LEUCHTEND: Gerät kalt im Standby-Modus und auf dem Display erscheint OFF
 - STÄNDIG grün LEUCHTEND: Das Gerät wird durch die Funktion START&STOP ausgeschaltet, während es auf eine Eingabe wartet.

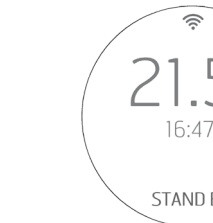
HINWEIS: Wenn die Pumpe noch in Betrieb ist, erscheint auf dem Standby-Bildschirm weiterhin das Pumpensymbol







			
ROTES SYMBOL	ROTES SYMBOL	BLAUES SYMBOL	BLAUES SYMBOL
			
AUSSCHALTUNG	ABSCHALTUNG BEI LAUFENDER PUMPE	ABSCHABEN DER BRENNSCHALE (ÖFEN MATIC)	ABKÜHLUNG

		
WEISSES SYMBOL	GRÜNES SYMBOL	ROTES SYMBOL
		
AUSGESCHALTET	DURCH DIE FUNKTION ECOSTOP AUSGESCHALTET	DURCH EINEN ALARM AUSGESCHALTET

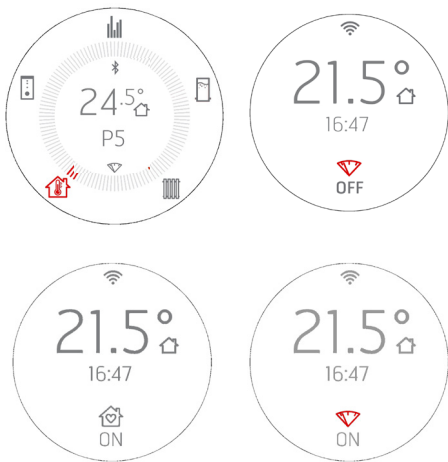

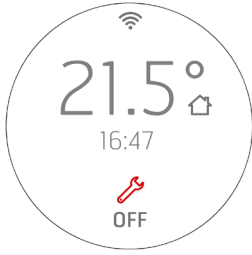

23-EXTRA-ANZEIGEN

HANDHABUNG DER ANDEREN BENACHRICHTIGUNGSSYMBOLS

Es gibt noch weitere Benachrichtigungssymbole, die auf dem Skalenblatt erscheinen müssen, und zwar folgende:

 <p>Das Symbol für den Pelletvorrat erscheint, wenn der spezielle Sensor (optional) installiert ist. Das Symbol erscheint im Inneren des Kreises, wenn der Pelletfüllstand unter die Höhe des Sensors fällt: Grau während des Betriebs und rot bei OFF oder STAND BY für START&STOP Das Symbol erscheint in der Ausschalt- und Abkühlphase nicht.</p> <p>Befindet sich die Bedientafel im STANDBY-Modus, wird das Reservesymbol abwechselnd mit dem Symbol für die Betriebsart (oder SILENT MODE) im Abstand von jeweils 10 Sekunden angezeigt.</p>	
 <p>Das rote Symbol zeigt an, dass die maximale Anzahl der Arbeitsstunden verstrichen ist, nach der eine außerordentliche Wartung durchgeführt werden muss (z. B. 2000 Arbeitsstunden). Im Bildschirm erscheint STAND-BY und OFF (GERÄT AUSGESCHALTET) oder AUSGESCHALTET AUFGRUND DER FUNKTION START&STOP) Das Symbol erscheint in der Ausschalt- und Abkühlphase nicht.</p>	
 <p>Reinigung der selbstreinigenden Brennschale</p> <p>Das Symbol erscheint nach der Ausschaltphase und vor der Abkühlphase bei Geräten, die mit einer selbstreinigenden Brennschale ausgestattet sind. Das Symbol erscheint während des gesamten Zyklus der Bewegung der Brennschale.</p>	
<p>AUTOMATISCHE BESEITIGUNG DER SCHNECKENBLOCKIERUNG</p>  <p>GELBES SYMBOL</p>	<p>Wenn die ON-OFF-Taste während des Betriebs gelb wird, bedeutet dies, dass die Schnecke einen Zyklus mit Rückwärtsdrehung durchführt, um die Pellets in der Schnecke zu lösen. Der Zyklus läuft automatisch ab, ohne dass der Benutzer eingreifen muss.</p>

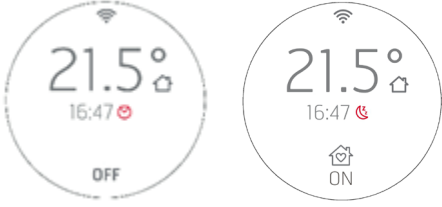
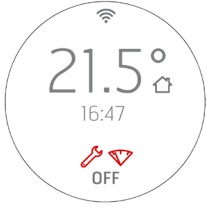
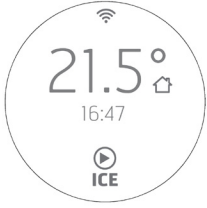
23-EXTRA-ANZEIGEN



 <p>SYMBOL ABKÜHLUNG</p> <p>Anzeige des Displays in der Betriebsart ABKÜHLUNG nach dem Ausschalten.</p>	
 <p>CRONO und SLEEP</p> <p>Beispiel für die Anzeige des Symbols CRONO/SLEEP bei OFF und Beispiel für die Anzeige CRONO im STANDBY-Modus und eingeschaltetem Gerät. Die Symbole sind rot.</p>	
<p>Beispiel für die Anzeige mehrerer Symbole im OFF- oder STANDBY-Modus aufgrund der Funktion START&STOP.</p> <p>Die Symbole sind in diesem Fall alle rot</p>	
<p>Ofen ausgeschaltet und Pumpe ON, weil die Systemtemperatur unter 5°C liegt und es startet automatisch die Frostschutzfunktion</p>	
<p>Ofen ausgeschaltet, um die Sicherheitstemperatur im Heizkessel herzustellen. Es erscheint die Anzeige DWN für Ausschaltung zum Abkühlen (die Pumpe in ON)</p>	

24-MENÜ BENUTZER

BENUTZERMENÜ

Wenn die Taste  5" lang gedrückt gehalten wird, gelangt man zu einem Benutzermenü mit den Tasten   .

Das TIMEOUT zum Verlassen dieses Bildschirms beträgt 2 Minuten, es sei denn, man erzwingt das Verlassen mit der Taste .

Das Auswahlfeld zeigt den ausgewählten Menüpunkt an und wird mit den Tasten   verschoben.

Die Auswahl des Menüpunktes erfolgt durch Drücken der Taste .











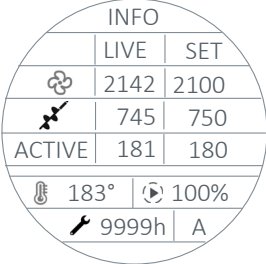







Um die Auswahl zu bestätigen und zum Verlassen die Taste  drücken.

Im Benutzermenü sind die folgenden Menüpunkte zu finden:

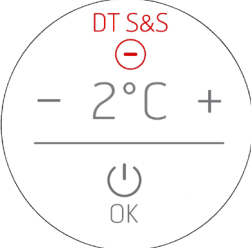
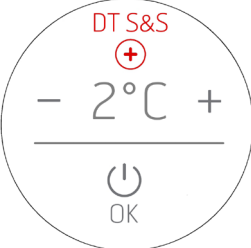

- INFO = Anzeige der wichtigsten Betriebsparameter
- SW/FW: Anzeige der Versionen FW/SW.
- DATE AND TIME= Einstellung von Datum und Uhrzeit
- NTC 1: Raumfühler und Raumthermostat
- NTC 2: Statusanzeige NTC2-Fühler (Pufferfühler OBEN) wie im Menü INSTALLATION SET eingestellt. Der Ausgang kann ein spannungsfreier Kontakt sein (T.TEXT), in diesem Fall wird anstelle der Temperatur ON/OFF angezeigt.
- NTC 3: Statusanzeige des NTC3-Fühlers (BOILER-Fühler) wie im Menü INSTALLATION SET eingerichtet. Der Ausgang kann ein spannungsfreier Kontakt sein (T.TEXT), in diesem Fall wird anstelle der Temperatur ON/OFF angezeigt.
- Kann auch als Fühler zur Messung der durchschnittlichen Puffertemperatur (T.MED) bei INSTALLATION SET 5-6 verwendet werden.
- AUX : Konfiguration der Ausgänge der hinteren Klemme (Kontakte 7-8-9) für 4 verschiedene Anwendungen:
 - o OFF = Nicht aktiviert- DEFAULT für alle Systemkonfigurationen
 - o AUX 1 = Fernalarm.
 - o AUX 2 = Pufferpumpe.
 - o AUX 3 = Temperaturkontakt
 - o AUX 4 = Thermostatkontakt.
- PURGE - Dient zum Aktivieren im Menü der Luftblasenableitungsfunktion des Systems
- MAX POWER Zum Einstellen der maximalen Leistung bei einer "Anforderung" von einem Fühler/Thermostat
- WINTER/SUMMER: Einstellung der Heizperiode SOMMER/WINTER. Das 3-Wege-Ventil wird bei SOMMER immer auf die Brauchwasserversorgung umgeleitet
- INSTALLATION SET = Menü zur schnellen Einstellung der Installationsart über die Bedientafel. Die einstellbaren Positionen entsprechen der Systemnummerierung. Es gibt 6 Auswahlmöglichkeiten:
 - o 1. HEIZUNG
 - o 2. HEIZUNG MIT WARMWASSERBEREITUNG (ACS)
 - o 3. BOILER MIT THERMOSTAT-KLEMMLEISTE STELLUNG 5-6
 - o 4. BOILER MIT NTC-FÜHLER-KLEMMLEISTE STELLUNG 5-6
 - o 5. PUFFER MIT THERMOSTAT-KLEMMLEISTE STELLUNG 1-2
 - o 6. PUFFER MIT NTC-FÜHLER-KLEMMLEISTE STELLUNG 1-2
- ΔT START&STOP= Einstellung der POSITIVEN und NEGATIVEN Hysterese für den Betrieb von START& STOP
- CLEAN GRATE Steuerbefehl zum Öffnen und Schließen der selbstreinigenden Brennschale (nur MATIC-Geräte)
- ADAPTIVE MODE = ON/OFF (Standard OFF)
- TONE:
 - o SILENT: Leichter Piepton nur bei Bestätigung der Steuerungen
 - o NORMAL: Hörbarer Piepton nur bei Bestätigung der Steuerungen (WERKSSEITIGE EINSTELLUNG)
 - o HIGH: Hörbarer Piepton bei jedem Tastendruck
- BRIGHTNESS = Möglichkeit zur Einstellung des Displaykontrasts
- DISPLAY SET = Möglichkeit zur Einstellung der Displayzentrierung
- DISPLAY STANDBY = Dient zur Einstellung der Zeit, nach der das Display in den Standby-Modus wechselt (siehe vorheriger Absatz). Einstellung in Sekunden bei längerem Drücken der Tasten in Schritten von 5". (Standard 120"). Grenzwert 600" (10 Minuten). Ein weiteres Drücken der Taste über 600" hinaus schaltet den Standby-Modus auf OFF, d.h. der Standby-Modus des Bildschirms erscheint nie im Betrieb.

24-MENÜ BENUTZER



BEDIENELEMENTE

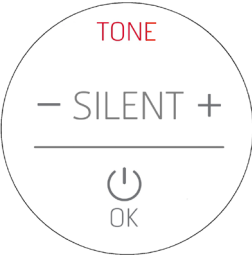
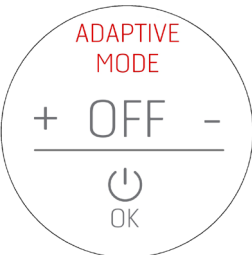

VISUALIZZAZIONE	COMANDI
<p>INFO</p> 	<p>Nur Einsichtnahme Taste  oder  zum Verlassen (+Piepton) Das TIME OUT für diesen Bildschirm beträgt 2 Minuten</p>
<p>DATE AND TIME</p> 	<p>Nach Aufrufen des Menüs nimmt der Tag eine rote Farbe an, um anzuzeigen, wo die Einstellung der Werte beginnt. Die Tasten   sind beleuchtet wie auch die Taste , was anzeigt, welche Tasten für die Einstellungen aktiv sind, während die anderen deaktiviert sind. Mit den Tasten   den Tag auswählen und mit  bestätigen, um zur Monatseinstellung zu gelangen, die wiederum rot wird. Die gleiche Methode wird dann zur Anpassung des laufenden Jahres verwendet. Mit einem weiteren Drücken der Taste  wird auf die Einstellung der Uhrzeit umgeschaltet. Die Stunden werden rot. Die Stunden mit   einstellen, mit  bestätigen und mit der Einstellung der Minuten fortfahren. Das gleiche Verfahren gilt für die Einstellung der Minuten. Wenn die Taste  zur Bestätigung der Minuten gedrückt wird, werden alle Zeichen wieder grau, 3" für eine Gesamtansicht der vorgenommenen Einstellungen abwarten und das Menü verlassen, um zur Anzeige zurückzukehren, die vor dem Aufrufen des Menüs vorhanden war. Das Datum und die Uhrzeit können sowohl bei ein- als auch bei ausgeschaltetem Gerät (oder beim ersten Einschalten) eingestellt werden.</p>
<p>AT START&STOP (POSITIVE UND NEGATIVE HYSTERESE)</p> <div style="display: flex; justify-content: space-around; align-items: center;"> <div style="text-align: center;">  </div> <div style="text-align: center;">  </div> <div style="font-size: small;"> <ul style="list-style-type: none"> •   um die Werte zu ändern • Verfügbare Werte -von +5 bis -5 •  um zu bestätigen und zur vorherigen Seite zurückzukehren (+Piepton) •  um zu verlassen, ohne zu bestätigen (+Piepton) </div> </div>	

24-MENÜ BENUTZER

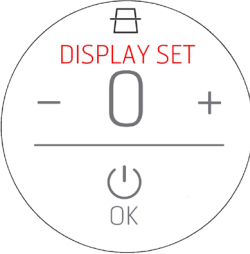
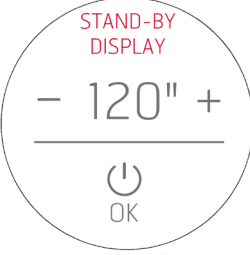
<p>TONE</p> 	<ul style="list-style-type: none">• $\oplus \ominus$ um die Werte zu ändern• Verfügbare Werte – SILENT / NORMAL / HIGH• \odot um zu bestätigen und zur vorherigen Seite zurückzukehren (+Piepton)• \blacktriangleright um zu verlassen, ohne zu bestätigen (+Piepton) <p>NORMAL ist die werkseitige Einstellung</p>
<p>ADAPTIVE MODE</p> 	<ul style="list-style-type: none">• $\oplus \ominus$ um die Werte zu ändern• Verfügbare Werte -ON und OFF• \odot um zu bestätigen und zur vorherigen Seite zurückzukehren (+Piepton)• \blacktriangleright um zu verlassen, ohne zu bestätigen (+Piepton) <p>Durch Aktivierung der Funktion (Auswahl von ON) passt der Ofen seinen Betrieb bei Vorliegen von speziellen Installationen oder bei Verwendung von qualitativ niederwertigen Pellets an.</p> <p>Im Anschluss einige Fälle, in denen die Aktivierung empfohlen wird:</p> <ul style="list-style-type: none">• Bildung von Verbrennungsrückständen• Kondenswasserbildung im Schornstein während des Betriebs auf der niedrigsten Leistungsstufe• Verbesserung der Reinigung der Glasscheibe beim Betrieb auf der niedrigsten Leistungsstufe
<p>BRIGHTNESS</p> 	<ul style="list-style-type: none">• $\oplus \ominus$ um die Werte zu ändern• Verfügbare Werte -3 -2 -1 0 +1 +2 +3• \odot um zu bestätigen und zur vorherigen Seite zurückzukehren (+Piepton)• \blacktriangleright um zu verlassen, ohne zu bestätigen (+Piepton)

24-MENÜ BENUTZER

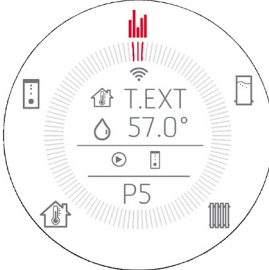
<p>DISPLAY SET</p> 	<ul style="list-style-type: none">• \oplus \ominus um die Werte zu ändern• Verfügbare Werte -3 -2 -1 0 + 1 +2 +3• \odot um zu bestätigen und zur vorherigen Seite zurückzukehren (+Piepton)• $\odot \rightarrow$ um zu verlassen, ohne zu bestätigen (+Piepton)
<p>STANDBY DISPLAY</p> 	<ul style="list-style-type: none">• \oplus \ominus um die Werte zu ändern• Verfügbare Werte -von 0 bis 600“. Der nächste Schritt nach 600“ ist OFF, was bedeutet, dass das Display NIEMALS in den Standby-Modus übergeht.• \odot um zu bestätigen und zur vorherigen Seite zurückzukehren (+Piepton)• $\odot \rightarrow$ um zu verlassen, ohne zu bestätigen (+Piepton)
<p>CLEAN GRATE (solo MATIC)</p> 	<p>Funktion kann nur bei ausgeschaltetem Ofen aktiviert werden.</p> <ul style="list-style-type: none">• \oplus \ominus Zum Ändern der Werte• Verfügbare Werte - ON-OFF (OPEN/CLOSED)• \odot Zum Bestätigen und zur Rückkehr zur vorherigen Seite (+Piepton)• $\odot \rightarrow$ Zum Abbrechen, ohne zu bestätigen (+Piepton)

<p>NTC 1</p> 	<p>Raumfühler - Klemmenleiste Stellung 3-4</p> <ul style="list-style-type: none"> • Zum Ändern der Werte • Verfügbare Werte -ON-OFF-T.TEXT • Zum Bestätigen und zur Rückkehr zur vorherigen Seite (+Piepton) • Zum Abbrechen, ohne zu bestätigen (+Piepton) <p>Bei den Konfigurationen INSTALLATION SET 5 und 6 befindet sich der NTC1 in der Position OFF, da nur die Anforderung der Wassertemperatur des Puffers zählt.</p>  <p>Sie kann durch Aufrufen des Menüs - NTC1 - ON eingeschaltet werden: in diesem Fall handelt es sich nur um die Anzeige der Raumtemperatur. Für weitere Funktionen das Menü AUX1 einsehen.</p>
<p>NTC 2</p> 	<p>Pufferfühler - Klemmenleiste Stellung 1-2</p> <ul style="list-style-type: none"> • Angezeigte Werte -ON-OFF-T.TEXT wie in der Konfiguration INSTALLATION SET eingestellt
<p>NTC 3</p> 	<p>Boiler-Fühler - Klemmenleiste Stellung 5-6</p> <ul style="list-style-type: none"> • Angezeigte Werte -ON-OFF-T.TEXT wie in der Konfiguration INSTALLATION SET eingestellt <p>Kann mit System 5-6 eingeschaltet werden, um die Durchschnittstemperatur des Puffers anzuzeigen</p> <ul style="list-style-type: none"> • Zum Ändern der Werte • Verfügbare Werte -ON-OFF-T.TEXT • Zum Bestätigen und zur Rückkehr zur vorherigen Seite (+Piepton) • Zum Abbrechen, ohne zu bestätigen (+Piepton)

AUX



- Zum Ändern der Werte
- Verfügbare Werte -OFF-1-2-3-4
- Zum Bestätigen und zur Rückkehr zur vorherigen Seite (+Piepton)
- Zum Abbrechen, ohne zu bestätigen (+Piepton)

AUX = Konfiguration des 230V-Ausgangs der hinteren Klemme 10/11/12 je nach 4 verschiedenen Anwendungen:

OFF = Nicht aktiviert- DEFAULT für alle Systemkonfigurationen. Hierbei entspricht die Anzeige in der ersten Zeile standardmäßig dem, was in NTC1 selektiert wurde

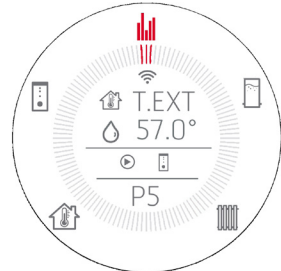
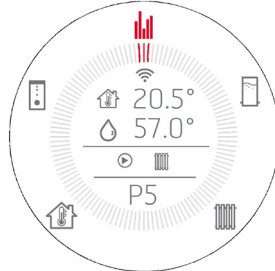

AUX 1 = Fernalarm. Bei einem Alarm des Ofens wird der Zustand des Relais an den Kontakten 7/8/9 umgekehrt. Die Anzeige in der ersten Zeile richtet sich standardmäßig danach, was in NTC1 ausgewählt wurde, auch wenn diese Einstellung im Hintergrund aktiv bleibt

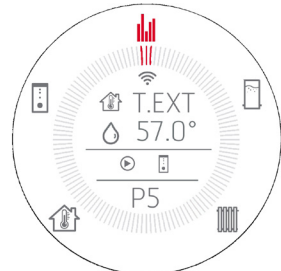
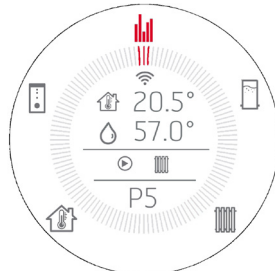

AUX 2 = Pufferpumpe, die in der Konfiguration zu INSTALLATION SET 5 und 6 aktiviert werden kann. Fernsteuerung einer externen Pumpe entsprechend der Raumtemperatur, welche über die Bedientafel eingestellt werden kann. Ist die Raumtemperatur erreicht, wechselt das Relais des 3-Wege-Ventils seinen Zustand, welches Strom zum Anschluss 10/11/12 führt.

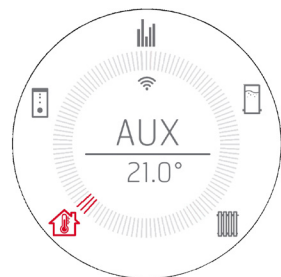
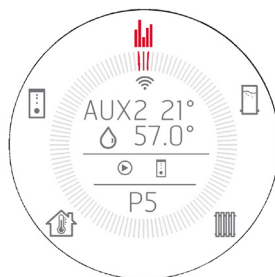

Wenn im Menü NTC1 T.EXT aktiviert wurde, hat es die gleiche Funktion wie NTC1, auf dem Display wird jedoch stets ON/OFF angezeigt.

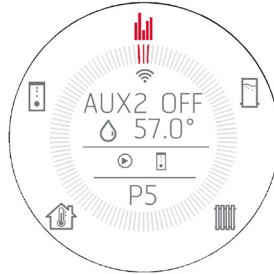

AUX 3 = Temperaturkontakt. Dies ist die gewünschte Wassertemperatur, bei welcher ein Überschreiten den Zustand des Relais an den Kontakten 7/8/9 ändert.

Kann verwendet werden, um einem Wärmeerzeuger außerhalb des Ofens die Zustimmung zu erteilen. Die Wärmeerzeuger können bis zum eingestellten Schwellenwert (Bereich 30 - 60°) zusammenarbeiten. Bei erreichtem Schwellenwert ändert sich der Relaiszustand. Bei der Systemkonfiguration 1/2/3/4 ändert sich je nach Auswahl in NTC1 die Anzeige in der ersten Zeile und die Einstellung von AUX3 bleibt im Hintergrund aktiv.

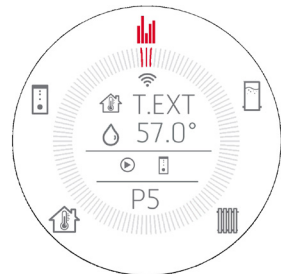
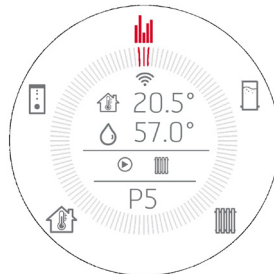

Bei einer Systemkonfiguration 5/6 kann die Anzeige wie folgt aussehen, bei der NTC1 nicht mehr aktiv ist.

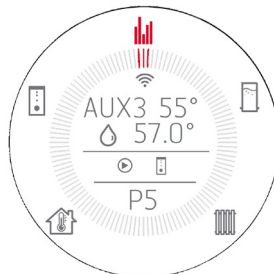

Die Einstellung der Solltemperatur von AUX3 geschieht direkt beim Aktivieren dieser Einstellung in folgender Reihenfolge:

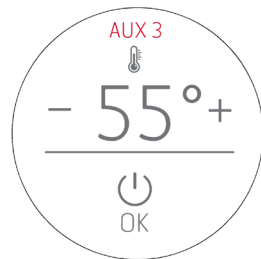



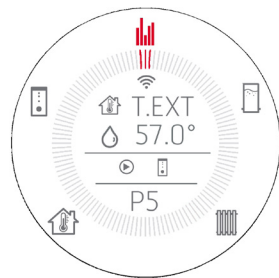
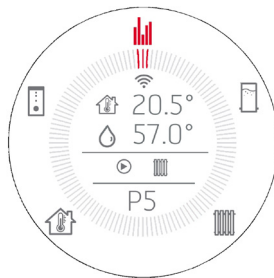



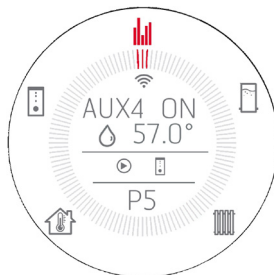



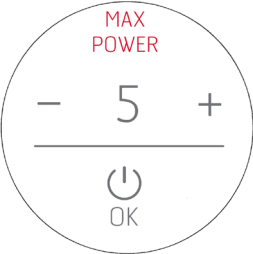



AUX 4 = Statuskontakt. Das Relais in Stellung 7/8/9 wechselt, je nachdem, ob der Ofen in Alarmzustand/ausgeschaltet/deaktiviert ist. In diesem Fall kann ein anderer Wärmeerzeuger einschalten, um das System zu heizen. Die Anzeige in der ersten Zeile richtet sich standardmäßig danach, was in NTC1 ausgewählt wurde, auch wenn diese Einstellung im Hintergrund aktiv bleibt.



BEI DER KONFIGURATION 5 und 6



24-MENÜ BENUTZER

<p>MAX POWER</p> 	<p>Funktion zum Einstellen der maximalen Leistung bei Wärmeanforderung durch einen Fühler/Thermostat:</p> <ul style="list-style-type: none">•   Zum Ändern der Werte• Verfügbare Werte -1-2-3-4-5 (DEFAULT 5)•  Zum Bestätigen und zur Rückkehr zur vorherigen Seite (+Piepton)•  Zum Abbrechen, ohne zu bestätigen (+Piepton)
<p>WINTER/SUMMER</p> 	<ul style="list-style-type: none">•   Zum Ändern der Werte• Verfügbare Werte -WINTER / SUMMER•  Zum Bestätigen und zur Rückkehr zur vorherigen Seite (+Piepton)•  Zum Abbrechen, ohne zu bestätigen (+Piepton)
<p>INSTALLATION SET</p> <p>Diese Bildschirme dienen dazu, die Systeme entsprechend den vorgesehenen Default-Einstellungen einzurichten. Die Systemauswahl aktiviert/deaktiviert sich entsprechend den Eingängen/Ausgängen, Start&Stop usw.</p> <p>Was auf den Bildschirmen erscheint, entspricht den Einstellungen, die vorgenommen werden, wenn die Konfiguration aktiviert wird. In einigen Konfigurationen können Eingänge und Ausgänge entsprechend den vorhergehenden Menü einzeln aktivieren/deaktiviert werden. Diese Änderungen werden auf diesen Bildschirmen NICHT angezeigt, da sie die Default-Einstellungen für die Konfiguration 1/2/3/4/5/6 sind.</p> <p>Beim Aufrufen von MENU INSTALLATION SET gelangt man zum aktiven Bildschirm (bei der Erstinstallation der Default-Bildschirm).</p> <ul style="list-style-type: none">• Das FELD links zeigt die Nummer der aktiven Konfiguration - Oben wird schematisch die Systemart (Heizkörper - Heizkörper/Heizung - Heizkörper/Boiler usw.) angezeigt.• In der Mitte alle Einstellungen, die übernommen werden sollen• Unten die Taste, um die Auswahl zu bestätigen. <p>Steuerbefehle:</p> <ul style="list-style-type: none">•   Zum Ändern der Werte <p>Verfügbare Werte 1 – 2 – 3 – 4 – 5 – 6</p> <p>Default INSTALLATION SET 1 bei HYDRO DATENBANK oder INSTALLATION SET 2 bei HYDRO DATENBANK ACS</p> <ul style="list-style-type: none">•  Zum Bestätigen und zur Rückkehr zur vorherigen Seite (+Piepton)•  Zum Abbrechen, ohne zu bestätigen (+Piepton)	
<p>Anzeige entsprechend ausgewähltem System:</p>	

24-MENÜ BENUTZER

<p>KONFIGURATION HEIZEN</p>	<p>KONFIGURATION H2O BRAUCHWASSER</p>	<p>KONFIGURATION BOILER MIT THERMOSTAT</p>
<p>KONFIGURATION BOILER MIT FÜHLER</p>	<p>KONFIGURATION PUFFER MIT T.EXT.</p>	<p>KONFIGURATION PUFFER MIT FÜHLER</p>

Um zu unterscheiden, ob der Boiler/Puffer von einem internen Fühler oder einem externen Thermostat gesteuert wird, wurde das Thermometer innerhalb bzw. außerhalb des Boiler-/Puffersymbols angebracht.

Die Werte von NTC können OFF / ON / T.EXT sein, wobei ON bedeutet, dass der NTC ein Fühler ist und T.EXT ein Thermostat.

Für NTC 1 gibt es die Möglichkeiten OFF/ON/T.EXT, wobei AUX die Temperaturregelung mit einem externen NTC ermöglicht. Bei dieser Einstellung ändert der Ofen nicht seine Leistung, wenn die Temperatur erreicht ist oder nicht, sondern gibt nur die Zustimmung zur externen Nutzung über die Klemmen 7/8/9. Diese Konfiguration ist möglich, wenn Konfiguration 5/6 eingestellt ist, wobei der Ofen vom Puffer gesteuert wird und der Ofen z. B. eine externe Temperatumpumpe steuern kann.

PURGE

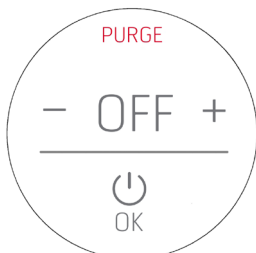

- Zum Ändern der Werte
- Verfügbare Werte - ON-OFF
- Zum Bestätigen und zur Rückkehr zur vorherigen Seite (+Piepton)
- Zum Abbrechen, ohne zu bestätigen (+Piepton)

Sie hat die Funktion, die Systemableitung zu aktivieren.





AUSSENTHERMOSTAT (siehe NTC1 Benutzermenü)

Wenn ein externer Thermostat angeschlossen wird, ist es nicht mehr möglich, die vom lokalen Fühler erfasste Raumtemperatur

24-MENÜ BENUTZER

anzuzeigen und die gewünschte Temperatur über die Bedientafel einzustellen.

Auf dem Display wird dann folgendes angezeigt:

	
<p>ON bedeutet, dass der Kontakt des Thermostats GESCHLOSSEN ist und ein Leistungsbedarf besteht. Das Gerät arbeitet daher mit maximaler Leistung, bis die Temperatur erreicht ist und reduziert dann seinen Betrieb auf ein Minimum.</p>	<p>OFF bedeutet, dass der Kontakt des Thermostats GEÖFFNET ist und KEIN Leistungsbedarf besteht. Dann läuft der Ofen auf minimaler Leistung, bis die Temperatur unter die am externen Thermostat eingestellte Temperatur fällt.</p>
	
<p>ON bedeutet, dass der Kontakt des Thermostats GESCHLOSSEN ist und eine Leistungsanforderung besteht, so dass der Ofen mit maximaler Leistung arbeitet, bis die Temperatur erreicht ist, und sich dann durch die Logik START&STOP ausschaltet. Da es in diesem Fall nicht möglich ist, die (vom externen Thermostat verwaltete) Temperaturhysterese zu verwalten, stehen die Reaktionszeiten für das Wiedereinschalten oder das Ausschalten über START&STOP nur mit den Verzögerungen von ZUGRIFF auf die Betriebsart/VERLASSEN der Betriebsart in Zusammenhang (siehe Kapitel STAR&STOP).</p>	<p>OFF bedeutet, dass der Kontakt des Thermostats OFFEN ist und KEINE Leistungsanforderung vorliegt, so dass der Ofen mit minimaler Leistung arbeitet, bis die Zeit des Zugriffs auf die Funktion START&STOP erreicht ist. Da es in diesem Fall nicht möglich ist, die (vom externen Thermostat verwaltete) Temperaturhysterese zu verwalten, stehen die Reaktionszeiten für das Wiedereinschalten oder das Ausschalten über START&STOP nur mit den Verzögerungen von ZUGRIFF auf die Betriebsart/VERLASSEN der Betriebsart in Zusammenhang (siehe Kapitel STAR&STOP).</p>

25-SENSOR PELLETFÜLLSTAND

MONTAGE SENSOR PELLETFÜLLSTAND (optional)

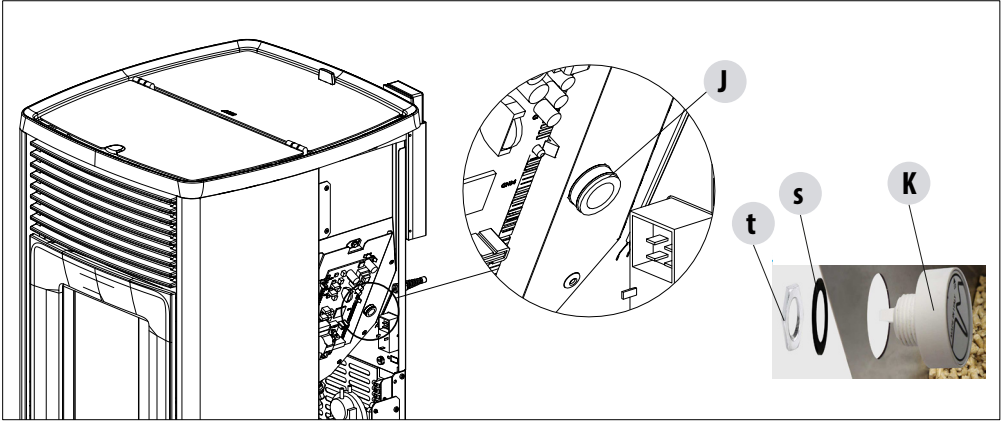

Der Pellet-Sensor ist ein Anzeiger für die Brennstoffreserve, der dazu dient, dem Benutzer zu melden, dass die Pellets fast verbraucht sind. Wenn der Behälter leer ist, den Deckel zum Einfüllen der Pellet anheben, den im Innenbereich bereits montierten Verschluss „J“ mit der Hand entfernen und den Sensor „K“ für Pellet-Füllstand immer vom Inneren des Behälters aus einsetzen.

Die Befestigung des Sensors am Behälter erfolgt, indem die Dichtung „s“ außen montiert und mit der Ringmutter „t“ fest fixiert wird.

Der Sensor muss dann über das mitgelieferte Kabel an die Platine in der Position 23 angeschlossen werden.

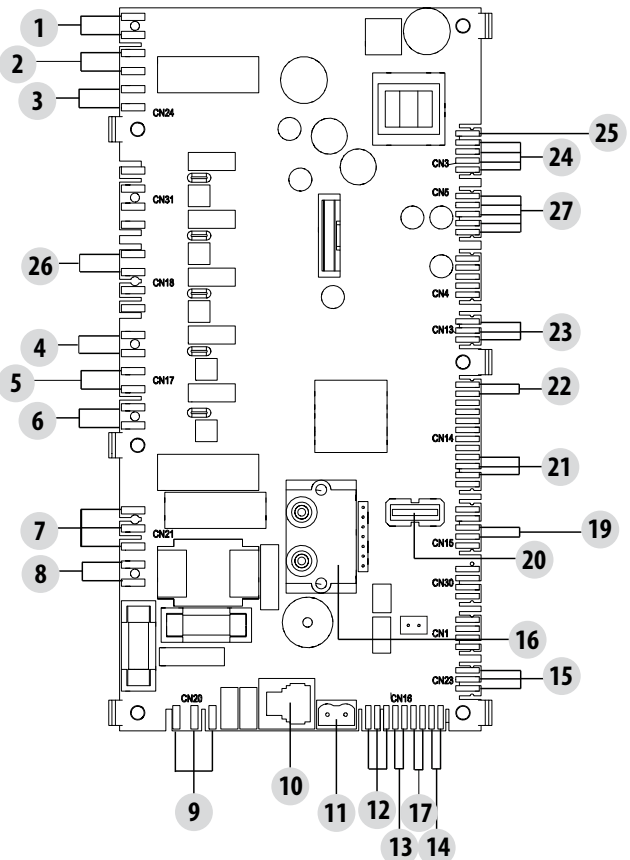
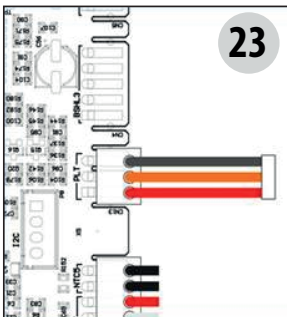

26-ANSCHLUSS

- **Thermostat des Pufferspeichers**

Zum Aktivieren dieser Funktion muss der Thermostat mit gewöhnlich offenem Kontakt (N.O.) am Punkt 1 und 2 der hinteren, 9-poligen Klemmenleiste angeschlossen werden.

Auch bei dieser Konfiguration hat der Raumtemperaturfühler am Ofen nur die Funktion, eine Pumpe der Heizungsanlage zu steuern, die vom spannungslosen Kontakt an den Klemmen 7-8-9 gesteuert wird.

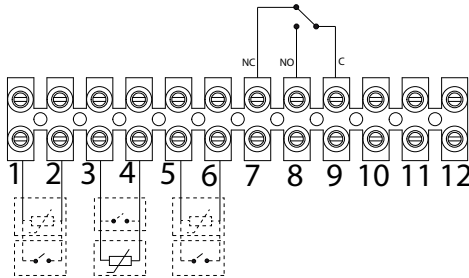

Anschlussstabelle

NR. KLEMME	NAME AUF STEUERKARTE	FUNKTION
1-2	NTC2	OBERER FÜHLER PUFFER - THERMOSTAT PUFFER
3-4	NTC1	RAUMFÜHLER - RAUMTHERMOSTAT
5-6	NTC3	FÜHLER BOILER - THERMOSTAT BOILER - MITTLERER FÜHLER PUFFER
7-8-9	HILFSRELAIS (potentialfreier Kontakt - max. Kontaktspannung - 24 V AC/DC)	7 - NORMALERWEISE GESCHLOSSEN 8 - NORMALERWEISE GEÖFFNET 9 - ALLGEMEIN
10-11-12	3-WEGE-RELAIS (Kontakte mit Netzspannung)	POS.10 - ACS (F) 3-WEGE-VENTIL/PHASEN-PUFFERPUMPE POS.11 - GEMEINSAM (N) 3-WEGE-VENTIL/NULLLEITER PUFFERPUMPE POS.12 - HEIZUNG (F) 3-WEGE-VENTIL

Für den Zugang zur Klemmleiste, „W“ den Verschluss wie in Teil 1 der Anleitung (im Abschnitt zur Entfernung der Rückwand) beschrieben abnehmen, dann die beiden Schrauben „z“ lösen und die Klemmleiste „W“ herausziehen. Die erforderlichen Anschlüsse vornehmen und alles wieder zusammenbauen.

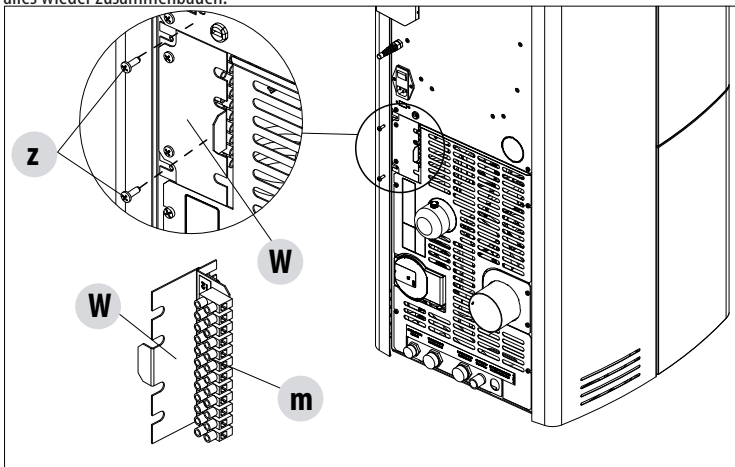

NTC-Fühler müssen vom Typ 10 K Ω B3435 sein. Thermostate müssen einen potentialfreien Kontakt haben.

27-SICHERHEITSEINRICHTUNGEN UND ALARME

SICHERHEITSEINRICHTUNGEN

Das Gerät ist mit folgenden Sicherheitsvorrichtungen ausgerüstet:

ACTIVE +

Diese Vorrichtung reguliert nicht nur den Betrieb des Ofens, sie garantiert auch die Blockierung der Schnecke für die Pelletzufuhr, falls der Pellet- Austritt verstopft sein sollte oder falls bedeutende Gegendrucke vorliegen.

RAUCHGAS-TEMPERATURFÜHLER

Erfasst die Temperatur des Rauchgases und gibt die Freigabe zum Start oder stoppt das Produkt, wenn die Temperatur des Rauchgases unter den voreingestellten Wert sinkt.

KONTAKTTHERMOSTAT IM BRENNSTOFF-BEHÄLTER

Wenn die Temperatur den eingestellten Sicherheitswert überschreitet, wird der Betrieb des Ofens automatisch gestoppt.

THERMOSTAT WASSER

Wenn die Temperatur den eingestellten Sicherheitswert überschreitet, wird der Betrieb des Ofens automatisch gestoppt.

WASSEITEMPERATURFÜHLER

Wenn sich die Wassertemperatur der Sperrtemperatur (85°C) nähert, befiehlt der Temperaturfühler dem Gerät die Ausschaltung, automatische Umschalten auf "OFF Stand-by".

ELEKTRISCHE SICHERHEIT

Der Ofen ist durch eine Hauptsicherung gegen heftige Stromschwankungen geschützt, die sich auf der kleinen Bedientafel auf der Rückseite des Ofens befindet. Weitere Sicherungen zum Schutz der Elektronik befinden sich auf den einzelnen Platinen.

RAUCHGASGEBLÄSE

Wenn das Gebläse ausfällt, unterbricht die Elektronik unverzüglich die Pelletzufuhr und es wird eine Alarm-Meldung angezeigt.

GETRIEBEMOTOR

Wenn der Getriebemotor stoppt, funktioniert der Ofen weiter bis zum Auslöschen der Flamme wegen Mangel an Brennstoff und bis das Mindestniveau der Kühlung erreicht wird.

VORÜBERGEHENDER STROMAUSFALL

Wenn der Strommangel weniger lang dauert als 10 Sekunden, kehrt der Ofen auf seinen vorangehenden Betrieb zurück, wenn er länger dauert, wird ein Kühlzyklus/Neustart ausgeführt.

FEHLZÜNDUNG

Wenn während der Zündphase keine Flamme entsteht, geht der Ofen in den Alarmzustand über.

FROSTSCHUTZ-FUNKTION

Wenn der Temperaturfühler im Inneren des Ofens eine Wassertemperatur erfasst, die niedriger ist als die eingestellte, aktiviert sich automatisch die Umwälzpumpe, um das Gefrieren der Anlage zu vermeiden.

PUMPEN-ANTIBLOCKIERFUNKTION

Falls die Pumpe lange Zeit nicht aktiviert wird, wird sie in regelmäßigen Abständen für einige Sekunden eingeschaltet, um zu vermeiden, dass sie blockiert wird.

27-SICHERHEITSEINRICHTUNGEN UND ALARME



DAS MANIPULIEREN DER SICHERHEITSVORRICHTUNGEN IST VERBOTEN

Wenn der Ofen NICHT so verwendet wird, wie es im vorliegenden Handbuch vorgeschrieben ist, lehnt der Hersteller jede Haftung für Schäden an Personen und Sachen ab, die entstehen könnten. Außerdem wird jede Haftung für Personen- und Sachschäden abgelehnt, die auf die Nichtbeachtung der Anleitung zurückzuführen sind, außerdem:

- Bei Wartungs-, Reinigungs- und Reparaturarbeiten sind alle erforderlichen Sicherheits- und Vorsichtsmaßnahmen zu treffen.
- Sicherheitsvorrichtungen nicht manipulieren.
- Sicherheitsvorrichtungen nicht entfernen.
- Den Ofen an ein wirksames Rauchgasabzugssystem anschließen.
- Vorher prüfen, ob der Raum, in dem das Gerät installiert werden soll, ausreichend belüftet ist.



Erst nachdem man die Ursache beseitigt hat, die das Sicherheitssystem zum Auslösen gebracht hat, kann man den Ofen wieder einschalten und den automatischen Betrieb des Temperaturfühlers wieder herstellen. Um die Art der Störung zu verstehen, das vorliegende Handbuch konsultieren, das je nach der Art der vom Ofen angegebenen Meldung erklärt, welchen Eingriff man ausführen muss.

ALARME

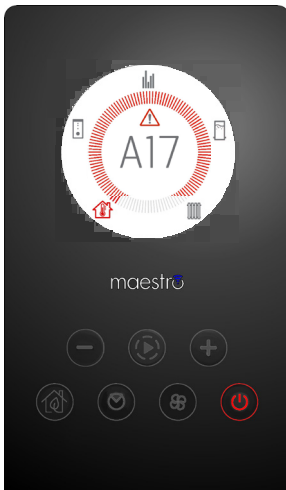

Im Falle eines Alarms färbt sich der Kreis rot, um „Achtung“ anzuzeigen.

Das Symbol  und der Alarmcode erscheinen.

Die Taste  wird rot und blinkt sehr schnell

Alle anderen Tasten sind deaktiviert.

Hinweis: Die Taste  mindestens 3“ lang drücken, um den Alarm rückzusetzen.

27-SICHERHEITSEINRICHTUNGEN UND ALARME

ALARMELDUNGEN

Falls es zu einer Betriebsstörung kommt, geht der Ofen in die Ausschaltphase wegen Alarm über. Die Art des Alarms ist mit der App sichtbar.

Die folgende Tabelle enthält die Alarme, die am Gerät angezeigt werden können, zusammen mit dem Code, der auf der Not-Bedientafel erscheint, und Hinweisen zur Lösung des Problems.

DISPLAYANZEIGE	ART DES PROBLEMS	LÖSUNG
A01	Fehlzündung. (ohne akustischen Alarm)	Pellet-Füllstand im Behälter kontrollieren. Überprüfen, ob die Brennschale korrekt in ihrem Sitz eingesetzt ist oder evtl. Verkrustungen oder unverbrannte Pelletrückstände vorhanden sind. Überprüfen, ob sich die Zündkerze erwärmt. Die Brennschale vor dem Wiedereinschalten sorgfältig entleeren und reinigen.
A02	Abnormales Erlöschen des Feuers. (ohne akustischen Alarm)	Pellet-Füllstand im Behälter kontrollieren. Kontrollieren, ob die Brennschale richtig eingesetzt ist; sie darf keine deutlichen Verkrustungen unverbrannter Pellets aufweisen.
A03	Temperatur im Pelletbehälter zu hoch	Das Gerät ist überhitzt, da es zu lange bei maximaler Leistung in Betrieb war oder aufgrund von ungenügender Belüftung. Wenn der Ofen ausreichend abgekühlt ist, den Alarm auf der Bedientafel des Ofens oder über die App zurücksetzen. Nach der Rücksetzung des Alarms kann das Gerät wieder normal eingeschaltet werden.
A04	Die Rauchgastemperatur hat die festgelegten Sicherheitsgrenzwerte überschritten.	Der Ofen schaltet sich automatisch ab. Ofen einige Minuten abkühlen lassen und wieder einschalten. Rauchgasabzug kontrollieren und auf Grundlage der in Kap. 2 dieses Handbuchs angeführten Angaben die Art der verwendeten Pellets überprüfen. Wenn der Alarm weiterhin vorliegt, den Kundendienst kontaktieren.
A05	Der Schornstein ist verstopft - Wind.	Rauchgasleitung überprüfen.
	Der Rauchgasabzug kann die für die Verbrennung notwendige Primärluft nicht garantieren.	Ungenügender Schornsteinzug oder Verstopfung der Brennschale. Prüfen, ob die Brennschale durch Verkrustungen verstopft ist und gegebenenfalls reinigen. Rauchgasleitung und Lufterlass kontrollieren und gegebenenfalls reinigen.
	Tür geöffnet	Prüfen Sie den korrekten Verschluss

27-SICHERHEITSEINRICHTUNGEN UND ALARME

DISPLAYANZEIGE	ART DES PROBLEMS	LÖSUNG
A07	Eingriff in die Wassersonde. Die Wassertemperatur überschreitet den maximalen Grenzwert.	Begrenzter Wärmeaustausch. Mögliche Ursachen: Ventile System geschlossen unterdimensionierte Anlage für das Produkt Luft in der Anlage Hinweis: Das Kohlenbecken wird geöffnet, um einen weiteren Temperaturanstieg zu verhindern.
A08	Betriebsstörung Rauchgasgebläse	Kontrollieren, ob der Raum des Rauchgasgebläses sauber ist oder ob es durch Schmutz versperrt wird. Wenn das nicht ausreicht, ist das Rauchgasgebläse defekt. Autorisierten Kundendienst für den Austausch rufen.
A09	Am Rauchgasfühler liegt eine Störung vor und er misst die Temperatur der Rauchgase nicht mehr korrekt.	Autorisierten Kundendienst rufen, um den Bauteil austauschen zu lassen..
A11	Störung am Getriebemotor der Schnecke.	Der Bauteil funktioniert nicht korrekt. Autorisierten Kundendienst rufen, um den Bauteil eventuell austauschen zu lassen.
A12	Vorsteuersensor des Getriebemotors (PWM) defekt	Autorisierten Kundendienst rufen.
A13	Überhitzung der elektronischen Platine	Das Gerät ist überhitzt, da es zu lange bei maximaler Leistung in Betrieb war oder aufgrund von ungenügender Belüftung. Wenn der Ofen ausreichend abgekühlt ist, den Alarm auf der Bedientafel des Ofens oder über die App zurücksetzen. Nach der Rücksetzung des Alarms kann das Gerät wieder normal eingeschaltet werden.
A14	Störung am Sensor Active	Betriebsstörung am Sensor Active Plus. Dieser Alarm blockiert das Gerät und kann über die App zurückgesetzt werden. Wenn der Sensor defekt ist, erscheint der Alarm wieder. Autorisierten Kundendienst rufen, um den Bauteil austauschen zu lassen.
A17	Blockierung der Schnecke durch eine Verstopfung mit Pellets oder einem Fremdkörper	Selbst nach dem von der Software vorgesehenen Verfahren für die Freigabe der Schnecke (Drehung des Getriebemotors in beide Laufrichtungen) wurde die Schnecke nicht freigegeben. Versuchen, die Pellets und/oder den Fremdkörper mit einem Sauggebläse zu entfernen oder zur Ausführung dieses Vorgangs das autorisierte Kundendienstzentrum kontaktieren..

27-SICHERHEITSEINRICHTUNGEN UND ALARME

DISPLAYANZEIGE	ART DES PROBLEMS	LÖSUNG
A18	Eingriff Sicherheitsthermostat Wasser (SIC 2) Die Wassertemperatur ist zu hoch.	Prüfen Sie die ordnungsgemäße Wärmeableitung des Systems: Ventile System geschlossen überdimensionale Anlage Wenn der Alarm weiter besteht, muss der Kundendienst kontaktiert werden. Hinweis: Das Kohlenbecken wird geöffnet, um einen weiteren Temperaturanstieg zu verhindern.
A19	Defekt am Wasserfühler	Möglicher Defekt der Sicherheitskomponente. Autorisierten Kundendienst rufen, um den Bauteil eventuell austauschen zu lassen.
A20	Defekter Hilfsfühler	Möglicher Defekt der Komponente. Kontrollieren, ob der in der Anlage installierte Fühler die in der Anleitung angegebenen Eigenschaften aufweist (siehe externer Fühler). Autorisierten Kundendienst rufen, um den Bauteil eventuell austauschen zu lassen.
A21	Eingriff Sicherheitsdruckschalter (SIC3)	
	Luftdruckwächter	Probleme beim Zug Die Rauchgasleitung kontrollieren und gegebenenfalls reinigen.
	Druckwächter Wasser	Der Wasserdruck im System ist zu niedrig. Den Druck der Wasserversorgungsanlage überprüfen.
A22	Raumtemperaturfühler defekt	Möglicher Defekt der Sicherheitskomponente. Autorisierten Kundendienst rufen, um den Bauteil eventuell austauschen zu lassen.
A23	Brennschale nicht geschlossen	Brennschale möglicherweise verstopft. Reinigung durchführen. Sollte das Problem weiterhin bestehen, ein autorisiertes Kundendienstzentrum kontaktieren.
A24	Pumpe blockiert	Möglicher Defekt der Komponente. An den autorisierten Kundendienst wenden, um das Bauteil eventuell austauschen zu lassen.

27-SICHERHEITSEINRICHTUNGEN UND ALARME

Beenden des Alarmzustandes



Während sich der Ofen einschaltet oder während des Ausschaltens NIE die Ofentür öffnen, da die Pellets noch brennen und flüchtige Stoffe vorhanden sein könnten.

ACHTUNG!

Falls während des Betriebs oder der anfänglichen Zündung vom Gerät oder vom Abzugsrohr Rauch in den Raum austritt, ist das Gerät abzuschalten, der Raum zu lüften und unverzüglich der Installateur / Techniker des Kundendienstes zu verständigen.

Wenn der Ofen in den Alarmzustand übergeht, beginnt eine automatische Kühlungs-/Ausschaltungsphase, nach deren Beendigung auf der Bedientafel die Ursache des Alarms angezeigt bleibt.

Falls ein Alarm ausgelöst wurde, ist zur Wiederherstellung des normalen Betriebs des Ofens wie folgt vorzugehen:

- Die Alarme A01, A02, A03, A05, A21 ausschließlich über die Bedientafel am Ofen löschen.
- Die anderen Alarme über die App löschen.

Wenn die angegebenen Eingriffe das Problem nicht lösen, erscheint die Alarmmeldung erneut, je nach der Art des Alarms mit verschiedenen Zeiten: in diesem Fall muss der technische Kundendienst kontaktiert werden.

AUS

Wenn die Taste zum Ausschalten gedrückt wird, oder eine der folgenden Situationen eintritt:

- Stopp der Leistungsanforderung (Power = 0) für Ecstop, Timer, Sleep,
- Eintreten eines Alarmzustands,
- Eintreten einer Überhitzung des Wassers,

geht der Ofen in die Ausschaltphase und die Temperaturabkühlung über, was das automatische Ausführen folgender Phasen bewirkt:

- Die Pelletzufuhr wird beendet.
- Das Raumgebläse behält die eingestellte Geschwindigkeit bis ans Ende der Kühlung.
- Die Rauchgasabsaugung geht für 5 Minuten auf das Maximum über, danach erfolgt die Prüfung, ob die korrekte Temperatur für den ausgeschalteten Ofen erreicht wurde.

Während der Ausschaltungsphase erscheint auf der Steuertafel die Meldung OFF (siehe Bildschirmanzeige), aber bei der Ausschaltung wegen Alarmzustand zeigt die Bedientafel die entsprechende Meldung (siehe Alarmtabelle).

STROMAUSFALL BEI EINGESCHALTETEM OFEN

Falls der Stromausfall weniger lang dauert als 10 Sekunden, nimmt der Ofen den Betrieb in der Phase wieder auf, in der er vor dem Stromausfall war.

Falls der Stromausfall länger dauert als 10 Sekunden, geht der Ofen beim erneuten Betrieb in die vorangehende Phase über, wobei folgender Vorgang ausgeführt wird:

- es findet eine Abkühlungsphase statt, während der die Meldung auf der Steuertafel OFF BLACKOUT
- ist, dann startet der Ofen wieder.

Wenn der Ofen sich beim Stromausfall in der Zündungsphase befand, wird er nicht starten, wenn der Strom wieder eintritt (es besteht das Risiko, dass in der Brennschale noch Pellets übrig sind), die Steuertafel zeigt die Meldung OFF BLACK-OUT.

Wenn während der Abkühlungsphase die Taste ON gedrückt wird, hört der Ofen damit auf, die Wiederherstellung nach einem Stromausfall auszuführen und geht auf eine neue Zündung über, wie verlangt. Analog dazu wird der Druck auf die Taste OFF als Steuerbefehl zum Ausschalten interpretiert.

28-EMPFEHLUNGEN FÜR EINE SICHERE VERWENDUNG



NUR EINE SACHGEMÄSSE INSTALLATION UND EINE ANGEMESSENE WARTUNG UND REINIGUNG DES GERÄTES KÖNNEN DEN EINWANDFREIEN BETRIEB UND EINE SICHERE VERWENDUNG DES GERÄTES GEWÄHRLEISTEN.

Wir möchten Sie darüber informieren, dass uns Fälle von Fehlfunktionen bei Pelletgeräten zur Heizung von Wohnräumen bekannt sind, die hauptsächlich auf eine falsche Installation, eine unzureichende Wartung und eine unsachgemäße Verwendung zurückzuführen sind. Wir möchten Ihnen versichern, dass alle unsere Geräte extrem sicher und nach den europäischen Normen zertifiziert sind. Die Zündeinrichtung wurde mit größter Sorgfalt getestet, um die Wirksamkeit der Zündung zu verbessern und um auch unter den widrigsten Verwendungsbedingungen sämtliche Probleme vermeiden zu können. In jedem Fall müssen unsere Geräte, so wie alle anderen Pelletgeräte, sachgemäß installiert werden und zur Gewährleistung eines sicheren Betriebs müssen alle regelmäßig vorgesehenen Wartungs- und Reinigungsarbeiten durchgeführt werden. Aus unseren Studien geht hervor, dass diese Störungen hauptsächlich auf die Kombination einiger oder aller im Folgenden angeführten Faktoren zurückzuführen sind:

- Verstopfte Öffnungen in der Brennschale oder verformte Brennschalen, die auf mangelnde Wartung zurückzuführen sind und verzögerte Zündungen verursachen können, wodurch es zu einer anormalen Produktion von unverbranntem Gas kommen kann.
- Ungenügende Verbrennungsluft auf Grund eines reduzierten oder verstopften Lufteintrittskanals.
- Verwendung von Rauchgaskanälen, die nicht den Anforderungen der Installationsvorschriften entsprechen und keinen angemessenen Schornsteinzug gewährleisten.
- Teilweise verstopfter Schornstein, verursacht durch mangelnde Wartung, wodurch der Schornsteinzug reduziert und die Zündung erschwert werden.
- Endstück des Schornsteinkopfs, das nicht den Angaben im Bedienungshandbuch entspricht und somit nicht geeignet ist, um das eventuelle Auftreten eines umgekehrten Schornsteinzugs zu verhindern.
- Dieser Faktor kann grundlegende Bedeutung annehmen, wenn das Gerät in einem besonders windigen Bereich, wie zum Beispiel in Küstennähe installiert ist.

Die Kombination von zwei oder mehreren Faktoren dieser Art könnte zu einer schwerwiegenden Störung führen.

Um dies zu verhindern, ist es von grundlegender Bedeutung, dass das Gerät in Übereinstimmung mit den gültigen Normen installiert wird. Außerdem sind die folgenden einfachen Regeln unbedingt zu beachten:

- Wenn die Brennschale für Reinigungszwecke herausgenommen wurde, muss sie vor jeder erneuten Verwendung des Geräts wieder korrekt in die Betriebsposition eingesetzt werden, nachdem alle eventuell an der Auflagefläche vorhandenen Verschmutzungsrückstände entfernt wurden
- Die Pellets dürfen niemals von Hand in die Brennschale eingefüllt werden, weder vor der Zündung, noch während des Betriebs.
- Die Ansammlung unverbrannter Pellets in Folge einer eventuellen Fehlzündung muss vor einer erneuten Zündung des Gerätes entfernt werden. Außerdem muss überprüft werden, ob die Brennschale korrekt in ihrem Sitz angebracht ist und ob der Eintritt der Verbrennungsluft sowie der Austritt der Rauchgase korrekt vor sich gehen.
- Wenn es wiederholt zu Fehlzündungen kommt, wird empfohlen, die Verwendung des Geräts unverzüglich einzustellen und einen qualifizierten Techniker für die Überprüfung der Funktionsfähigkeit des Geräts zu kontaktieren.

Die Einhaltung dieser Anweisungen ist absolut ausreichend, um einen ordnungsgemäßen Betrieb zu gewährleisten und Störungen des Geräts zu vermeiden.

Wenn die oben angeführten Vorsichtsmaßnahmen nicht eingehalten werden und es bei der Zündung zu einer übermäßigen Ansammlung von Pellets in der Brennschale und daher zu einer anormalen Rauchgasbildung in der Brennkammer kommt, müssen folgende Anweisungen strikt befolgt werden:

- Das Gerät niemals von der Stromversorgung trennen: Dadurch würde es zu einer Abschaltung des Rauchgasgebläses und einer daraus folgenden Freisetzung der Rauchgase in den Raum kommen.
- Vorsichtshalber die Fenster öffnen, damit eventuell in den Raum freigesetzte Rauchgase abziehen können (der Kamin funktioniert eventuell nicht einwandfrei)
- Die Brennkammertür nicht öffnen: Dies würde den ordnungsgemäßen Betrieb des Rauchgasabzugssystems zum Schornstein beeinträchtigen.
- Den Ofen einfach über die Ein-/Ausschalttaste auf der Bedientafel (nicht über die Taste für die Stromversorgung auf der Rückseite!) ausschalten, sich vom Gerät entfernen und abwarten, bis die Rauchgase vollständig abgezogen sind.
- Vor jedem Versuch einer erneuten Inbetriebnahme die Brennschale und alle ihre Luftdurchlassöffnungen reinigen und eventuell vorhandene Verkrustungen und unverbrannte Pellets entfernen. Anschließend die Brennschale wieder an ihrem Sitze anbringen, nachdem auch eventuell an der Auflagefläche vorhandene Rückstände entfernt wurden. Wenn es wiederholt zu Fehlzündungen kommt, wird empfohlen, die Verwendung des Gerätes unverzüglich einzustellen und einen qualifizierten Techniker für die Überprüfung der Funktionsfähigkeit des Gerätes und des Schornsteins zu kontaktieren.

29-REINIGUNGEN

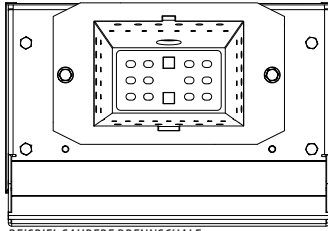

BEISPIEL SAUBERE BRENNSCHALE



BEISPIEL VERSCHMUTZTE BRENNSCHALE

Nur eine angemessene Wartung und Reinigung des Gerätes können seine Sicherheit und korrekte Funktionsweise garantieren.



ACHTUNG!

Sämtliche Reinigungsarbeiten müssen bei vollständig abgekühltem Gerät und abgezogenem Netzstecker erfolgen. Das Gerät vor der Durchführung jeglicher Wartungsarbeiten von der 230 V-Versorgung abtrennen

Es ist nur wenig Wartung erforderlich, wenn das Gerät mit zertifizierten Qualitätspellets betrieben wird.

TÄGLICHE ODER WÖCHENTLICHE REINIGUNG DURCH DEN BENUTZER

Reinigung des Aschenkastens

Die Tür „H“ unten rechts drücken und öffnen. Den Griff der Tür „G“ nach rechts drehen und die Tür nach unten öffnen.

Aschenkasten „D“ herausziehen und entleeren. Das Fach vor der Wiedereinführung des Kastens von etwaigen Ascherückständen reinigen. Die Reinigungshäufigkeit des Aschenkastens ist anhand Ihrer Erfahrung und der Qualität der Pellets festzulegen. Dabei sollten 2 oder 3 Tage jedoch nicht überschritten werden.

Es wird empfohlen, bei der Reinigung des Aschenkastens das Teil „C“ in der Nähe der Brennschale zu entnehmen und ggf. Aschenrückstände mit der Düse des Staubsaugers abzusaugen.

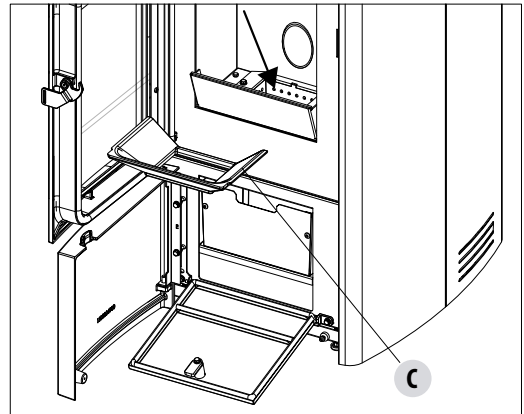
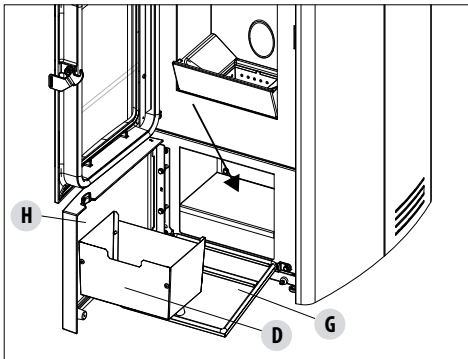

REINIGUNG DER GLASSCHEIBE

Zur Reinigung der Glaskeramikscheibe sollte ein trockener Pinsel verwendet oder bei starker Verschmutzung ein wenig Spezialreiniger aufgesprüht und dann mit einem Tuch gereinigt werden.



ACHTUNG!

Keine scheuernden Mittel verwenden und das Mittel zur Reinigung der Glasscheibe nicht auf die lackierten Teile und auf die Dichtungen der Brennkammertür sprühen (Schnur aus Keramikfaser).

29-REINIGUNGEN

REINIGUNG OFENVERKLEIDUNG

Im Folgenden einige Tipps zur Reinigung der Metallverkleidung des Ofens:

- Nur Wasser verwenden, eventuell mit Zusatz von neutralen Reinigungsmitteln (pH7) mit leichten Zusätzen.
- Das Wasser nur auf einem Tuch verwenden. Es gibt elektrische Teile, die beschädigt werden können.
- Weiche, nicht scheuernde Tücher verwenden. Reibung an Oberflächen vermeiden.
- Keine Lösungsmittel, Scheuermittel oder kratzende Mittel verwenden. Keine Verbindungen verwenden, die für die Reinigung von Lacken bestimmt sind, da sie aggressiv sein können.

REINIGUNG DES WÄRMETAUSCHERS UND DES RAUMS UNTER DER BRENNSCHALE ALLE 2-3 TAGE

Die Reinigung des Wärmetauschers und des Fachs unter der Brennschale ist ein einfacher aber wichtiger Vorgang, um die Nennleistungen immer beizubehalten.

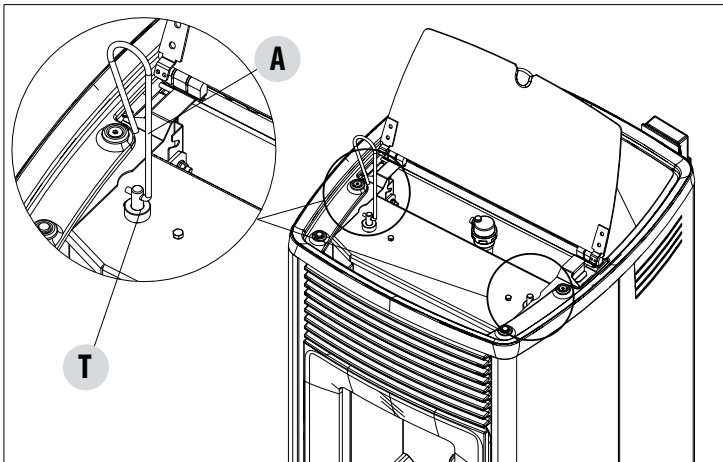

- **Rohrbündel reinigen** – Mit dem Haken „A“ unter dem Deckel des Behälters die Turbulatoren „T“ 5-6-mal kräftig rütteln. Dadurch wird der Ruß entfernt, der sich während des normalen Betriebs des Ofens auf den Rauchgasrohren des Wärmetauschers abgesetzt hat.

REINIGUNG BRENNSCHALE (CLEAN GRATE)

Nur für die Geräte „MATIC“ mit automatischer Reinigung der Brennschale.

Nach jedem Ausschalten beginnt automatisch eine Reinigung.

Wenn die Brennschale zu stark verschmutzt ist, kann sie manuell aktiviert werden, um das Entfernen der Asche zu erleichtern.

Wenn die Funktion „CLEAN GRATE“ aktiviert ist, öffnet sich der Boden der Brennschale, so dass die Asche in den Aschenkasten fällt und erleichtert dem Benutzer so die Reinigung.

Wenn das Gerät eingeschaltet wird, schließt sich die Brennschale automatisch.



29-REINIGUNGEN

- Rauchgasableitraum reinigen (siehe Erklärung auf der nächsten Seite)

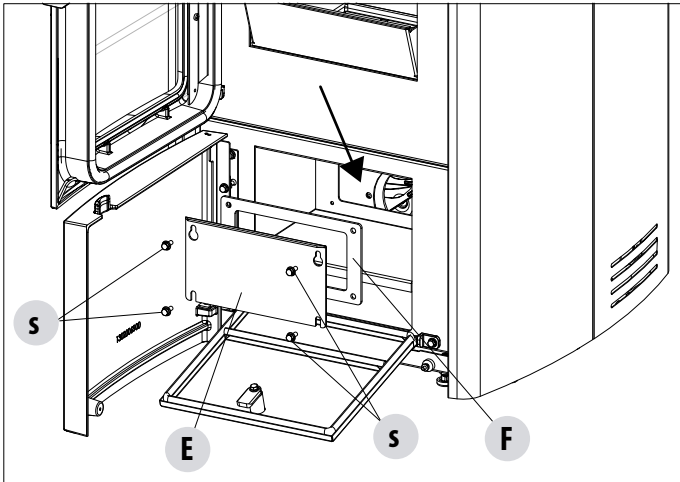

- Der Ofen besitzt einen herausnehmbaren Aschenkasten „D“ zur Aufnahme von Ruß und Asche.
- Das untere Fach sorgfältig reinigen, siehe Pfeil (Bereich unter dem Aschenkasten)
- Nach Abschluss der Reinigung alle abgenommenen Teile wieder anbringen.

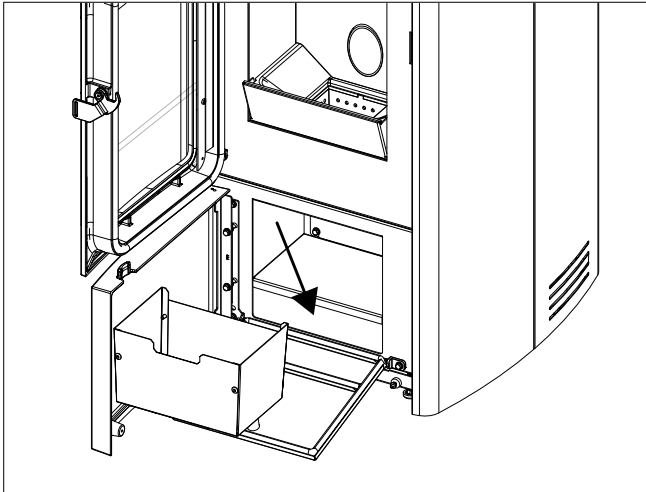

Wenn diese Reinigungsarbeiten nicht alle 2-3 Tage vorgenommen werden, kann am Ofen der Alarm für Verstopfung durch Asche ausgelöst werden.

29-REINIGUNGEN

REINIGUNG DER ROHRBÜNDEL

Für eine bessere Leistung des Heizkessels müssen die Rohre in der Brennkammer einmal pro Monat gereinigt werden. Die Brennkammertür öffnen und die 5 oben angebrachten Rohre im Inneren der Brennkammer mit der mitgelieferten Bürste reinigen. Diesen Vorgang mehrere Male wiederholen, bis die in den Rohren abgelagerte Asche in den unten gelegenen Bereich rund um die Brennschale fällt. Das gesamte herabgefallene Material mit einem Staubsauger entfernen.

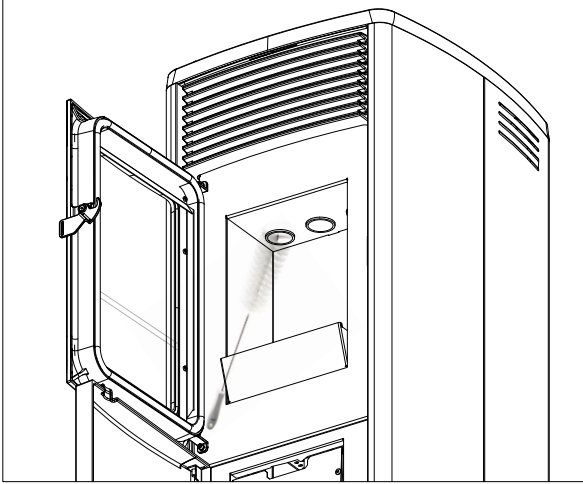

REINIGUNG DES RAUCHGASABSAUGERFACHS

Im hinteren Teil des Aschenkastens „D“ befindet sich der Rauchgasstopfen „E“, der zur Reinigung des Rauchgasabsaugers abgenommen werden muss, daher:

- Die Schrauben „S“ lösen.
- Den Rauchgasstopfen „E“ entfernen.

Nun mit der Staubsaugerdüse Asche und Ruß, die sich im unteren Wärmetauscher (siehe Pfeil) angesammelt haben, absaugen. Es wird empfohlen, vor dem Wiederanbringen des Stopfens „E“ die Dichtung „F“ auszuwechseln.

Bevor man die Asche mit dem Staubsauger entfernt, empfehlen wir, die Innenwände des Ofens mit dem mitgelieferten Schaber zu reinigen.

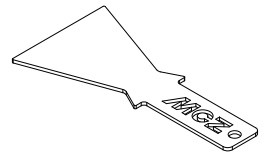
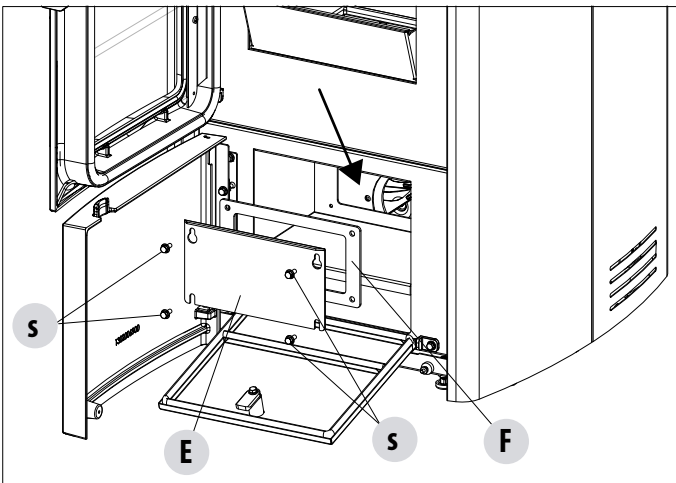

SCHABER

REINIGUNG DES UNTEREN
INNENBEREICHS

29-REINIGUNGEN

REINIGUNG DER RAUCHGASABZUGSANLAGE UND ALLGEMEINE KONTROLLE

Rauchgasabzugsanlage reinigen, insbesondere an den T-Stücken, den Biegungen sowie an den eventuell vorhandenen horizontalen Abschnitten des Rauchgaskanals.

Mit der Reinigung des Schornsteins muss ein qualifizierter Schornsteinfeger beauftragt werden.

Dichtigkeit der Dichtungen aus Keramikfaser in der Tür des Ofens prüfen. Wenn erforderlich, neue Dichtungen für den Austausch beim Händler bestellen oder den ganzen Vorgang durch den autorisierten Kundendienst ausführen lassen.



ACHTUNG:

Wie häufig die Rauchabzugsanlage zu reinigen ist, ist abhängig von der Verwendung des Ofens und der Art der Installation zu bestimmen.

Es wird empfohlen, die Wartung und die Reinigung am Saisonende dem autorisierten Kundendienst anzuvertrauen, da dieser nicht nur die oben genannten Arbeiten, sondern auch eine allgemeine Kontrolle aller Bauteile ausführt.

REGELMÄSSIGE ÜBERPRÜFUNG DER FUNKTIONSTÜCHTIGKEIT BEI DER TÜRSCHLIESSUNG

Sicherstellen, dass die Türschließung eine ausreichende Dichtheit gewährleistet (mit dem „Papierblatttest“), und dass der Verschlussriegel (X in der Abbildung) nicht über das Blech, auf dem er befestigt ist, hinausragt. Bei einigen Produkten muss die Verkleidung demontiert werden, um feststellen zu können, ob der Riegel bei geschlossener Tür übersteht.

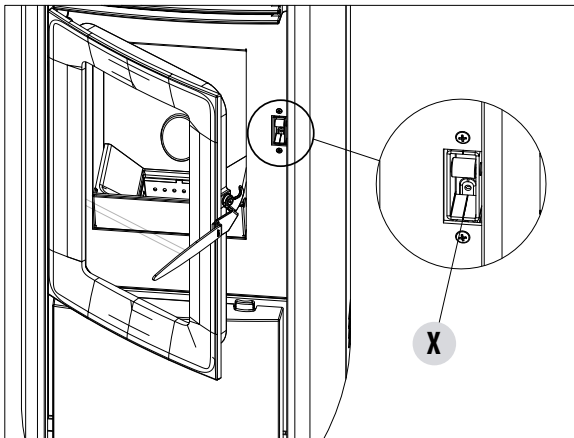

AUSSERBETRIEBSETZEN (Saisonende)

Am Ende jeder Saison, bevor das Gerät abgeschaltet wird, wird empfohlen, den Pelletbehälter mithilfe eines Sauggerätes mit langem Schlauch komplett zu leeren.

Es wird empfohlen, unbenutzte Pellets aus der Brennkammer zu entfernen, da sie Feuchtigkeit speichern können. Etwaige Kanalisierungen für die Verbrennungsluft, die Feuchtigkeit in die Brennkammer bringen können, sind abzutrennen, und vor allem sollte der Fachtechniker bei der jährlichen geplanten Wartung am Saisonende den Lack im Inneren der Brennkammer mit vorgesehenen Silikonlacks in Sprayform wieder auffrischen. Auf diese Weise wird der Lack die Innenteile der Brennkammer schützen und jede Art von Oxidation hemmen.

Während seiner Stillstandszeit muss das Gerät vom Stromnetz getrennt werden. Aus Sicherheitsgründen empfehlen wir, besonders wenn Kinder im Haus sind, stets das Versorgungskabel abzuziehen.

Wenn sich beim Wiedereinschalten nach Drücken des Hauptschalters an der Seite des Geräts das Display der Bedientafel nicht einschaltet, könnte der Austausch der Sicherung erforderlich sein.

An der Seite des Geräts befindet sich unter der Steckdose ein Fach für die Sicherungen. Mit einem Schraubenzieher den Deckel des Sicherungsfachs öffnen und im Bedarfsfall auswechseln (3,15 A verzögert) - dies ist von autorisiertem und qualifiziertem Personal auszuführen.

29-REINIGUNGEN

KONTROLLE DER INNEREN BAUTEILE



ACHTUNG!

Die Kontrolle der elektromechanischen Bauteile darf ausschließlich von Fachpersonal mit den erforderlichen Kenntnissen im Bereich Heiztechnik und Elektrik vorgenommen werden.

Es wird empfohlen, diese Wartung jährlich durchzuführen (im Rahmen eines Wartungsvertrags), weil sie eine Sicht- und Funktionskontrolle der inneren Bauteile umfasst. Nachstehend sind die Kontrollen bzw. Wartungsarbeiten zusammengefasst, die für einen einwandfreien Betrieb des Geräts unerlässlich sind.

	TEILE/INTERVALL	2-3 TAGE	1 JAHR
DURCH DEN BENUTZER	Bereich Brennschale	•	
	Aschenkasten	•	
	Glasscheibe	•	
	Unteres Fach	•	
	Heizgaswirbler	•	
DURCH DEN QUALIFIZIERTEN TECHNIKER	Wärmetauscher komplett		•
	Rauchgasleitung		•
	Türdichtung		•
	Innenteile		•
	Schornstein		•
	Umwälzpumpe		•
	Plattenwärmetauscher		•
	Hydraulische Komponenten		•
	Elektromechanische Komponenten		•
	Silikondämpfer für die Brennkammer zum Schutz vor Überdruck		•
	Funktionstüchtigkeit der Türschließung		•

REINIGUNG DES DISPLAYS DER BEDIENTAFEL



ACHTUNG!!

DAS DISPLAY DER BEDIENTAFEL IST SEHR EMPFINDLICH, ES WIRD MIT EINER SCHUTZFOLIE GELIEFERT.

RATSchLÄGE ZUM REINIGEN:

Mit einem weichen, trockenen oder leicht befeuchteten Baumwolllappen reinigen.

Keine aggressiven Reinigungsmittel oder Polyesterlappen verwenden.

Keine scheuernden Schwämme, Reinigungsmittel in Pulverform oder Lösungsmittel wie Alkohol oder Benzin verwenden, da die Oberfläche der Vorrichtung dadurch beschädigt werden

30-STÖRUNGEN/URSACHEN/LÖSUNGEN



ACHTUNG:

Sämtliche Reparaturen dürfen ausschließlich durch einen spezialisierten Techniker bei ausgeschaltetem Ofen und gezogendem Netzstecker erfolgen.

STÖRUNG	MÖGLICHE URSACHEN	ABHILFEN
Die Pellets gelangen nicht in die Brennkammer.	Der Pelletbehälter ist leer.	Pelletbehälter füllen.
	Die Schnecke ist durch Späne blockiert.	Behälter entleeren und von Hand die Schnecke von den Spänen befreien.
	Getriebemotor defekt	Getriebemotor ersetzen.
	Elektronische Steuerung defekt	Elektronik ersetzen.
Das Feuer geht aus oder der Ofen schaltet automatisch aus.	Der Pelletbehälter ist leer.	Pelletbehälter füllen.
	Es werden keine Pellets zugeführt.	Siehe vorherige Störung
	Der Sicherheitstemperaturfühler für die Pellet-Temperatur wurde ausgelöst.	Den Ofen abkühlen lassen, den Thermostat zurücksetzen, damit die Blockierung aufgehoben wird, und den Ofen erneut zünden; wenn das Problem fortbesteht, den technischen Kundendienst verständigen.
	Timer aktiviert.	Prüfen, ob die Timer-Einstellung aktiviert ist.
	Die Tür ist nicht richtig geschlossen oder die Dichtungen sind verschlissen.	Tür schließen und Dichtungen gegen neue Original-Dichtungen austauschen lassen.
	Ungeeignete Pellets	Pellets mit einer Pelletsorte, die vom Hersteller empfohlen wird, ersetzen.
	Ungenügende Pellet-Zuführung	Brennstoffzufuhr entsprechend den Hinweisen in der Anleitung kontrollieren lassen.
	Brennkammer verschmutzt	Brennkammer entsprechend der Gebrauchsanweisung reinigen.
	Abzug verstopft	Rauchgasleitung reinigen.
	Störung am Rauchgasgebläse	Motor überprüfen und gegebenenfalls austauschen.
	Die Temperatur im Wasserbehälter ist zu hoch.	Das korrekte Funktionieren der Umwälzpumpe und des ganzen hydraulischen Kreislaufs kontrollieren.

30-STÖRUNGEN/URSACHEN/LÖSUNGEN

STÖRUNG	MÖGLICHE URSACHEN	ABHILFEN
Der Ofen funktioniert einige Minuten lang und schaltet dann aus.	Die Zündphase wurde nicht abgeschlossen.	Zündphase wiederholen.
	Zeitweiliger Stromausfall	Automatischen Neustart abwarten.
	Rauchgasleitung verstopft	Rauchgasleitung reinigen.
	Temperaturfühler sind defekt oder gestört	Fühler prüfen und ersetzen.
Die Pellets sammeln sich in der Brennschale an, die Glasscheibe der Tür wird verschmutzt und die Flamme ist schwach.	Ungenügende Verbrennungsluft	Sicherstellen, dass der Raum eine Zuluftöffnung hat und dass diese frei ist. Sicherstellen, dass der Verbrennungsluftfilter am Rohr Ø 5 cm für den Lufteintritt nicht verstopft ist. Brennschale reinigen und sicherstellen, dass alle Löcher offen sind. Generalreinigung der Brennkammer und der Rauchgasleitung durchführen. Den Zustand der Türdichtungen prüfen.
	Pellets feucht oder ungeeignet	Pelletsorte wechseln.
	Motor des Rauchgas-Absauggebläses defekt	Motor überprüfen und gegebenenfalls austauschen.
Der Motor des Rauchgas-Absauggebläses funktioniert nicht.	Der Ofen wird nicht mit Spannung versorgt.	Netzspannung und Schutzsicherung kontrollieren.
	Der Motor wird wegen einer Verstopfung blockiert.	Generalreinigung der Brennkammer und der Rauchgasleitung durchführen.
	Der Motor ist defekt	Motor und Kondensator überprüfen und gegebenenfalls austauschen.
	Die Hauptplatine ist defekt.	Elektronik ersetzen.
	Die Bedientafel ist defekt.	Bedientafel ersetzen.
Der Ofen startet nicht.	Strommangel	Überprüfen, ob der Stecker eingesteckt ist und der Hauptschalter auf Position "I" steht.
	Pellet-Fühler oder Wasserfühler blockiert	Abkühlung des Pelletbehälters oder des Wassertanks abwarten und das Gerät wieder einschalten.
	Sicherung durchgebrannt	Sicherung austauschen.
	Zündkerze defekt	Zündkerze prüfen und gegebenenfalls austauschen.

30-STÖRUNGEN/URSACHEN/LÖSUNGEN

STÖRUNGEN AM WASSERKREISLAUF

STÖRUNG	MÖGLICHE URSACHEN	ABHILFEN
Kein Temperaturanstieg trotz Betrieb des Ofens	Verbrennung falsch eingestellt.	Kontrolle des Rezepts
	Heizkessel / Anlage verschmutzt	Heizkessel kontrollieren und reinigen.
	Ofenleistung ungenügend	Kontrollieren, ob der Ofen für die Anforderungen der Anlage richtig ausgelegt ist.
	Minderwertige Pelletsorte	Einsatz von Pellets des Herstellers
Kondenswasser im Heizkessel	Falsche Einstellung der Temperatur des Heizkessels oder der Pumpe	Den Ofen oder die Pumpe auf eine höhere Temperatur einstellen.
	Ungenügender Brennstoffverbrauch	Kontrolle des Rezepts
Heizkörper im Winter kalt	Raumthermostat (lokal oder remote) zu niedrig eingestellt. Bei Remote-Thermostat kontrollieren, ob er defekt ist.	Auf eine höhere Temperatur einstellen, gegebenenfalls austauschen. (wenn remote)
	Die Umwälzpumpe ist blockiert und läuft nicht.	Zum Lösen der Blockierung der Umwälzpumpe den Verschluss öffnen und die Welle mit einem Schraubenzieher drehen.
	Die Umwälzpumpe läuft nicht.	Ihre elektrischen Anschlüsse kontrollieren, sie gegebenenfalls austauschen.
	Luft in den Heizkörpern	Heizkörper entlüften.
Es kommt kein warmes Wasser.	Umwälzpumpe blockiert.	Blockierung der Umwälzpumpe lösen.
Gurgelnde Geräusche	Luft in der Anlage	Luft anlassen und Anlage befüllen



Wenn der Ofen NICHT so verwendet wird, wie es im vorliegenden Handbuch vorgeschrieben ist, lehnt der Hersteller jede Haftung für Schäden an Personen und Sachen ab, die entstehen könnten. Außerdem wird jede Haftung für Personen- und Sachschäden abgelehnt, die auf die Nichtbeachtung der Anleitung zurückzuführen sind, außerdem:

- **Die kursiv gedruckten Arbeiten dürfen ausschließlich durch Fachpersonal des Herstellers ausgeführt werden.**
- **Bei Wartungs-, Reinigungs- und Reparaturarbeiten sind alle erforderlichen Sicherheits- und Vorsichtsmaßnahmen zu treffen.**
- **Sicherheitsvorrichtungen nicht manipulieren.**
- **Sicherheitsvorrichtungen nicht entfernen.**
- **Den Ofen an ein wirksames Rauchgasabzugssystem anschließen.**
- **Vorher prüfen, ob der Raum, in dem das Gerät installiert werden soll, ausreichend belüftet ist.**

31-PLATINE

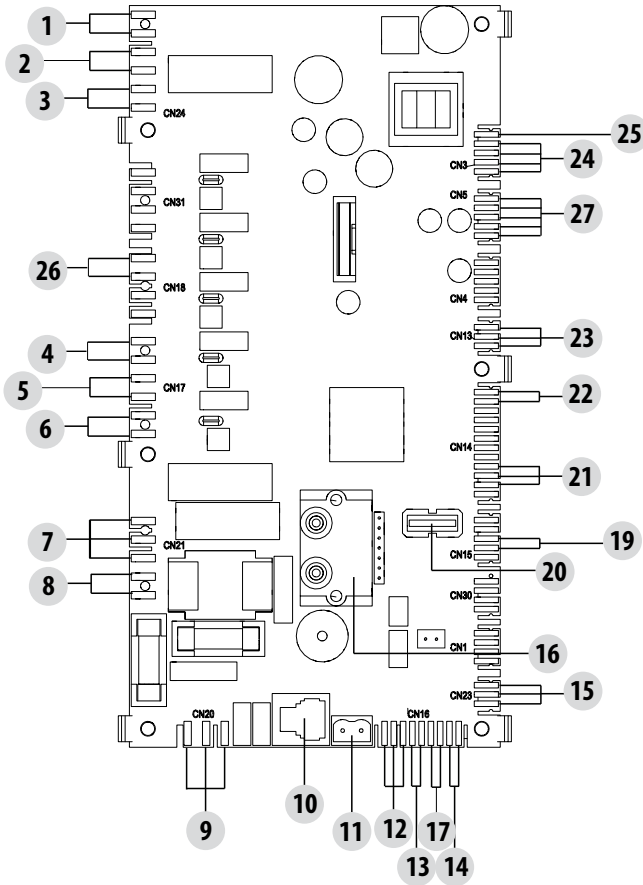

SPANNUNGSFÜHRENDE
ELEKTROKABEL

230V-STROMVERSOR-
GUNGSKABEL VOR AUS-
FÜHRUNG VON ARBEITEN
AN DER ELEKTRIK VOM
STROMNETZ TRENNEN.

LEGENDE

- | | |
|--|---|
| 1. WASSERDRUCKSCHALTER + LUFTDRUCKSCHALTER | 14. OBERER PUFFER-FÜHLER / PUFFER-THERMOSTAT (NTC2) |
| 2. WASSERTHERMOSTAT | 15. PUMPEN-PWM-STEUERUNG |
| 3. THERMOSCHUTZSCHALTER TANK BEHÄLTER | 16. DRUCKUNTERSCHIED |
| 4. ----- | 17. RAUMFÜHLER / RAUMTHERMOSTAT (NTC1) |
| 5. RAUCHGASGEBLÄSE | 18. ----- |
| 6. ZÜNDKERZE | 19. BRENNSCHALE-ENDSCHALTER |
| 7. 3-WEGE-VENTIL | 20. USB |
| 8. STROMVERSORUNG PUMPE | 21. ENCODER RAUCHGASE |
| 9. STROMVERSORUNG | 22. WASSER-TEMPERATURFÜHLER |
| 10. BEDIENTAFEL | 23. SENSOR PELLETT-FÜLLSTAND (falls vorgesehen) |
| 11. RAUCHGAS-TEMPERATURFÜHLER | 24. GETRIEBEMOTOR (SCHNECKE) |
| 12. HILFSRELAIS (C-NO-NC) 24 V | 25. SICHERHEITSVORRICHTUNGEN 24 V |
| 13. FÜHLER BOILER / THERMOSTAT BOILER / MITTLERER PUFFER-
FÜHLER (NTC3) | 26. ----- |
| | 27. GETRIEBEMOTOR (BRENNSCHALE) |

Hinweis: Die einzelnen Bauteile sind mit vorverdrahteten Steckverbindern versehen, von denen jeder andere Abmessungen hat.



MCZ

MCZ GROUP S.p.A.

Via La Croce Nr. 8

33074 Vigonovo di Fontanafredda (PN) – ITALIEN

Telefon: 0434/599599 AWS

Fax: 0434/599598

Internet: www.mcz.it

E-Mail: mcz@mcz.it